

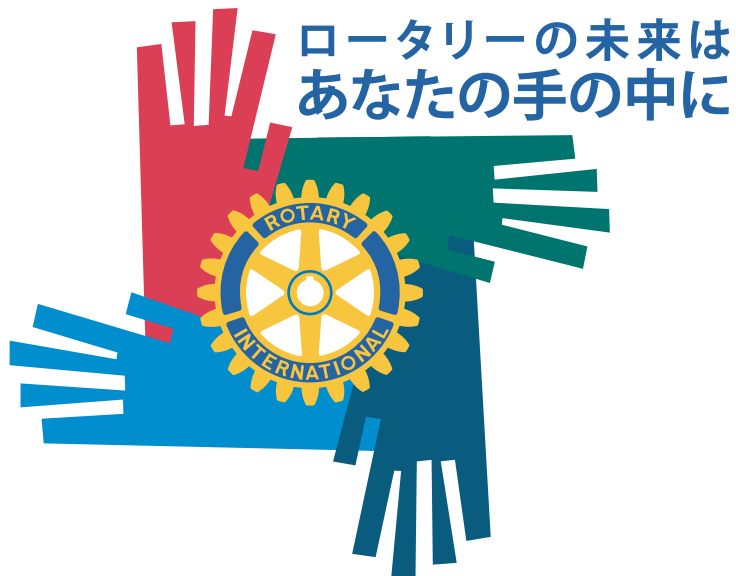

国際ロータリー第2760地区
2009-2010年度

地区便覧

2009～2010年度 国際ロータリーのテーマ



国際ロータリー第2760地区 ガバナー 大澤輝秀

〒442-8540 豊川市豊川町辺通4-4 豊川商工会議所会館3F
TEL/0533-89-2760 FAX/0533-89-3316
E-mail/governor09-10@rotary2760.org

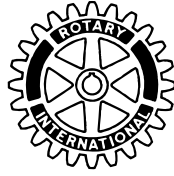

ロータリーの綱領

Object of Rotary

ロータリーの綱領は、有益な事業の基礎として奉仕の理想を鼓吹し、これを育成し、特に次の各項を鼓吹育成することにある。

1. 奉仕の機会として知り合いを広めること。
2. 事業および専門職務の道徳的水準を高めること。
あらゆる有用な業務は尊重されるべきであるという認識を深めること。
そしてロータリアン各自が、業務を通じて社会に奉仕するために、その業務を品位あらしめること。
3. ロータリアンすべてが、その個人生活、事業生活および社会生活に常に奉仕の理想を適用すること。
4. 奉仕の理想に結ばれた、事業と専門職務に携わる人の世界的親交によって、国際間の理解と親善と平和を推進すること。

四つのテスト

THE FOUR-WAY TEST

言行はこれに照らしてから

Of the things we think, say or do

1. 真実かどうか
Is it the TRUTH ?
2. みんなに公平か
Is it FAIR to all concerned ?
3. 好意と友情を深めるか
Will it build GOOD WILL and BETTER FRIENDSHIPS ?
4. みんなのためになるかどうか
Will it be BENEFICIAL to all concerned ?

目 次

2009～2010年度R Iテーマ、R I会長プロフィール及びメッセージ	1
ガバナープロフィール及び方針	6
地区主要日程	7
地区委員会・各クラブ委員長会議等主要日程	7
ガバナー公式訪問日程一覧表	12
ガバナー補佐訪問日程一覧表	12
ガバナー公式訪問・ガバナー補佐訪問日程	13
地区内クラブ事務所・例会場・会員数・会長・幹事名簿	15
地区役員及び委員会構成	26
地区役員及び委員会委員名簿	29
地区資金予算書案	43
分区地図	45
歴代ガバナー・地区幹事・ガバナー補佐（分区代理）一覧	46
ロータリークラブ拡大表	47
地区組織図	48
インターアクトクラブ・ローターアクトクラブ・ロータリー地域社会共同隊	49
地区大会・地区協議会開催状況	50
クラブ計画書作成要領・公式訪問前提出書類	51
クラブ定例報告案内・各負担金・寄付金送金案内	52
国際ロータリー関係・地区事務所	53
地区委員会・クラブ委員長会議等の開催要領	54
ガバナー事務所分室の機能と利用方法について	54
R I会長賞	55
ガバナー事務所役割分担表	57
ガバナー事務所・ガバナー事務所分室案内図	58
委員会・事業活動費等請求書	59
送金案内	60
会議室利用申込書	61

ロータリーの創立	シカゴ	1905年 2月23日	
	日本	1920年	東京ロータリークラブ
	地区	1925年	名古屋ロータリークラブ
クラブ数	世界	33,242クラブ	(534地区)
	日本	2,308クラブ	(34地区)
	地区	81クラブ	
会員数	世界	1,219,314人	
	日本	95,094人	
	地区	5,084人	
	※クラブ数（世界）・会員数（世界）に関しては2008年10月31日現在		
	※クラブ数（日本）・会員数（日本）に関しては2008年12月31日現在		
2760地区	南尾張分区	7クラブ	286人
	西尾張分区	9クラブ	504人
	東尾張分区	11クラブ	530人
	西名古屋分区	12クラブ	1,126人
	東名古屋分区	11クラブ	658人
	東三河分区	13クラブ	758人
	西三河中分区	9クラブ	662人
	西三河分区	9クラブ	560人

2008年12月31日現在

2009-10年度 RIテーマ



ジョン・ケニー

2009-10年度 国際ロータリー会長

スコットランド、グランジマウス

2009～2010年度
国際ロータリーのテーマ



ロータリーの未来は
あなたの手に

ロータリーの未来は あなたの手に

ロータリー歴

2009-10年度	国際ロータリー会長
2007-08年度	2008年ロサンゼルス国際大会推進委員会副委員長
2000-04年度	ロータリー財団管理委員
1996-97年度	国際ロータリー執行委員会委員長
1995-97年度	国際ロータリー理事
1992-93年度	RIBI会長
1991-92年度	RIBI副会長
1984-85年度	地区ガバナー

親愛なる朋友ロータリアンの皆さん

一世紀余りにわたり発展し続けてきたロータリーの奉仕を振り返るとき、私たちの未来は、苦境にある人々に希望をもたらし、争いの絶えない世界に平和をもたらす幾世代ものロータリアンによって末永く確かなものとなるに違いないと胸を張って言えます。私たち一人ひとりには、いわば過去を未来へとつなぐ鎖の輪のような存在で、大いなるロータリーという伝統の一部を成しているのととえることができます。

この鎖が解けることなく永続していくためには、個々の輪が強くなってはなりません。ロータリーの未来への鎖を堅固なものに鍛え上げることは、私の責務であり、皆さんの責務です。今年より来年、また、来年より再来年、さらにロータリーを強くしていくことは、私たちの責務です。また、ロータリーが、明日、次の新たなチャレンジに取りかかれるよう、今日、ポリオのない世界を築くという約束を果たすことも、私たちの責務なのです。

マハトマ・ガンジーは、かつてこのように言いました。「未来は、私たちが現在成すことによって決まる」第二

世紀においてもロータリーの発展を望むのであれば、現状に甘んじているだけでは十分とは言えません。これからの長い道程に備えて地図が必要となりますが、私たちはその地図をすでに携えています。

国際ロータリーは確かな未来を築くため、世界中のロータリアンから協力を得て、7つの優先項目を掲げた長期計画を立てました。今、この計画を実行に移すときがやってきたのです。

- 「ポリオを撲滅する」が、私たちの最優先事項です。募金のチャレンジを通じて、この重要な仕事を完遂し、世界に対して約束を果たすために、私たちはリソースの提供というかたちで力になることができます。
- 「ロータリーに対する内外の認識と公共イメージを高める」は、ロータリーが新会員を引きつけ、他団体からの協力を得ることにつながります。ポリオ・プラスでロータリーは世界の表舞台で活躍するようになりました。今後は、地元と世界における奉仕活動をメディアと地域社会に広め、国際的な地位を築いていくとき

がやってきたのです。

- 「**他者に奉仕するロータリーの能力の増大を図る**」は、ロータリーの使命の核心に触れるものです。四大奉仕部門に沿って時間と才能と熱意をこれまでより少しだけ多く捧げるなら、すべてのロータリアンがこの目標に向けて貢献できます。2009-10年度も、近年、クラブが取り組み続けている重要な問題、すなわち、水、保健と飢餓救済、識字率向上の分野における奉仕活動に専念するよう、ロータリアンに呼びかけていきます。
- 「**質的にも量的にも会員組織を世界的に拡大する**」は、重要な優先事項です。これは、ロータリーが達成すべき目標のすべてが会員をよりどころとしているからです。資格ある新会員をもたらしことは、私たち一人ひとりの責務です。しかしながら、この責務を果たしているロータリアンはわずかです。ほかの人々にクラブへの入会を勧め、会員を増やすことができるのはロータリアンしかいないのです。
- 「**ロータリー独特の職業奉仕への取り組みを強調する**」は、ほかの奉仕団体や人道団体とロータリーとの違いを明確に分けるものです。職業倫理への高い水準を保ち、日々実践することによって、私たちは同僚や従業員、顧客はもちろんのこと、競合相手に対しても模範を示すことができます。
- 「**国際ロータリー内の指導的才能を最大限に活用し、育成する**」は、ロータリーの未来にとって欠かせない要素です。私たち一人ひとりが、なんらかのかたちで指導的役割を担うべきです。クラブレベルで委員会の委員長や奉仕プロジェクトの委員を務めたり、地区レベル、国際レベルで活躍するなど、さまざまな役割があります。すべてのロータリアンは職業において指導的な立場にある人々ですから、ロータリーにおいてもこの指導力を発揮すべきです。
- 「**組織全体を通じて継続性と一貫性を保つために、長期計画の手順を完全に実施する**」は、クラブ、地区、国際レベルで毎年指導者が交代する際に、引継ぎが効果的に行えるようにすることが目的です。

この長期計画はR I 理事会が承認したものではありませんが、これを実施するのは皆さんです。R I 会長が、皆さんのクラブに入会するようにと新しい会員を誘うことはできません。また、R I 理事会が、ポリオ撲滅の支援に向けて、皆さんの地域で募金活動を企画したり実施し

たりすることもできません。同様にシニア・リーダーが、皆さんの職場でロータリーの倫理規範を実践することもできません。すべては、皆さん自身が実行しなければなりません。ロータリーの未来はあなたの手の中にあります。

一人ひとりのロータリアンに自らの責務を胸に刻んでいただくために、この真実を2009-10年度のテーマとして選びました。かのウィンストン・チャーチル卿は、「偉大さの代償は責任だ」と述べています。ロータリーは偉大な組織です。私たち一人ひとりが課題に立ち向かい、未来に対する責任を果たすなら、ロータリーはさらに素晴らしい組織へと発展する可能性を秘めているのです。

ロータリーにおいては、「ロータリアン」という肩書きの下、各会員に仕事を与えられています。私たちの任務は、地元と国際社会において必要とされる奉仕を提供すること、そして、事業と専門職務に携わるリーダーを新会員として誘い、地域社会で好ましいイメージを築きながら、クラブの器を広げていくことです。ロータリアンとしての私たちの職務には、職場と私生活において倫理的行動の規範を示し、クラブと地域社会においてリーダーの役割を務め、ロータリーの最優先事項であるポリオ撲滅を全面的に支援することも含まれています。

ロータリアンという仕事には、計り知れない恩典があります。私たちは、かけがいのない親睦を享受し、他者のために尽くすという個人的な生きがいを得ることができます。皆さんがロータリーとその力を信じるのであれば、今こそ立ち上がり、全身全霊でロータリアンとしての仕事に全力投球するときです。ロータリーの未来はあなたの手の中にあるのです。

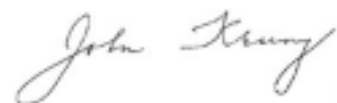

ジョン・ケニー

2009-10年度 国際ロータリー会長

国際協議会でのRI会長の挨拶

ただいま、この会場を見渡し、私が目にしているのは未来、ロータリーの未来です。地球上にくまなく存在する3万3千の地域社会の未来です。私には、その未来が、そしてよりよい世界への希望が見えます。

96年前の1913年、ニューヨークのバッファローで開かれたロータリー大会で、ポール・ハリスはこのように言いました。「よきロータリアンとなるには、昨日より今日のほうが多くの努力を伴います。そして、今日より明日のほうがもっと多くの努力を求められるでしょう」皆さんがそのロータリアンです。ロータリーの明日のリーダーです。1913年にポール・ハリスがロータリアンに向かって発したこの言葉が、今、皆さんに向けられています。

毎年、ロータリー指導者のバトンが次期ロータリー指導者へと引き継がれます。ポール・ハリスが後継者に渡したバトンが、私たちに回ってきたのです。私たちは、バトンを渡し続けてきた過去の指導者たち、そしてすべてのロータリアンに対して、その信頼を裏切ることなく務めをまっとうする責任を担っています。

そのために、私たちはここサンディエゴに集まったのです。皆さんは、今週の目標を高らかに謳う「入りて学び、出でて奉仕せよ」のバナーをご覧になったでしょうか。

私たちは、知識と経験を分かち合うために、世界の各地から集まってきました。幾世代にもわたって受け継がれてきたロータリー指導者の伝統の一部となるため、新しい考えと熱意をもたらし、先人の功績を土台として、よりよい地区と堅固なクラブを築き、後継者のためにそれを残すことができるよう、私たちはここに集まっています。「私たちは自分が持っていると感じる能力によって自分自身の価値を判断するが、他人は、私たちの業績に基づいて私たちを判断する」という詩人ロングフェローの言葉を信じて、私たちはやってきたのです。

104年前、ロータリーは、明確な理念に基づき創設されました。それは、知性と道徳観念を備えた善良な人々が集まれば、一人でやるよりはるかに多くを達成できるという考えでした。ロータリーとは決して普遍的な概念ではなく、誰に入会を認めるかを厳選する組織であり、それが私たちのあるべき姿です。ロータリアンとは、賢明な判断力と優れた技量を備え、誠実さをもって立派な行いをする気骨ある人間でなければならないのです。

私が常に思うのは、ロータリーがボランティアによる団体であり、その会員すべてが指導的立場にある人々で

あることを忘れてはならない点です。そのような人々に前に話すとき、説き伏せたり、要求したりすべきではないと思っております。すべてのロータリー・クラブは自立した存在であるべきであって、国際ロータリーのシニアリーダーの役割は統制することではなく、意欲を喚起し、導くことです。私たちは、世界中のロータリアンとロータリー・クラブに仕えるために、ここにやって来たのです。信頼を寄せてくださったロータリアンの皆さんに、私たちもまた信頼を託さなくてはなりません。

地区ガバナーとして、皆さんは今、人生の中でも最も実り多くやりがいのある年を迎えようとしています。地区は皆さんに何を期待しているのでしょうか。まず第一に求められ、また発揮しなければならないのが、リーダーシップです。それぞれの地区でロータリーのリーダーとなる皆さんには、当然のことながら大きな責務が課せられます。

ロータリーの要はクラブですから、皆さんは地区内のクラブ会長に対して責任があります。私たちが成すこと、達成することのすべては、クラブから始まります。優れたクラブ会長のいるところには、必ず優れたクラブがあります。地区における皆さんの責務はクラブ会長とともに始まるのです。

また、皆さんがボランティアとして地区ガバナーという職務に就くことを選んだように、地区の全クラブのロータリアン一人ひとりもロータリアンとなることを自ら選んだボランティアであることを忘れてはなりません。ボランティアと接するとき、命令することはできません。

だとすれば、皆さんの権限は一体どこにあるのでしょうか。それは意欲を駆り立て、導く、皆さん自身の力にあります。皆さんの考え方や機転、人の話に耳を傾ける力、意志の疎通を図る力にあるのです。行動をもってこそ、周囲からの敬意が寄せられるのです。

ドワイト・アイゼンハワー元米国大統領は、かつてこのように言いました。「指導者としての最高の資質とは、紛れもなく高潔さである。この資質なしに、本当の成功はありえない」ロータリーでは、皆、この言葉が真実であると知っています。ロータリアンとして、私たちはその価値観を高らかに宣言し、それに忠実に生きなければなりません。

皆さん一人ひとりが、まもなく地区ガバナーになられます。しかし、ガバナーである前に、皆さんはロータリ

アンなのです。ロータリーでの役職は毎年変わりますが、ロータリアンは変わらずロータリアンです。

ロータリアンである私たちは、皆、この素晴らしい組織に対して責任があります。ニュートンの言葉をご紹介します。「私が（ほかの人より）遠くを見ることができたとするなら、それは私が巨人たちの肩の上に立っているからにほかならない」幾世代ものロータリアンの肩の上に立っている私たちには、ロータリーの未来を決定する責務があります。

この理由をもって、私は2009-10年度のテーマを「ロータリーの未来はあなたの手の中に」としました。

ロータリーの未来はエバンストンにあるR I本部で形づくられるのではなく、個々のロータリー・クラブによって形成されるのです。強いロータリーを守り抜くために行うことが、ロータリアンとして、私たち一人ひとりのためになります。みんなのためにロータリーの針路を決めるのは、私たち自身の日頃の行動であり決定です。

「ロータリーの未来はあなたの手の中に」あります。

会員増強分野においては、来るロータリー年度、私は新しいプログラムを設けたり、現実的ではない目標を新たに設けたりすることはいたしません。代わりに、年度末には年度の初めに比べ、会費を納めている正会員が増えているものと、責任感あるロータリアンの皆さんに信頼を託すのみです。また、会員の維持が勧誘と同様に重要であることを踏まえ、皆さんが新会員の世話を十分に行ってくださるものと信じております。

ロータリーでは、すべてがクラブに始まり、クラブで終わります。クラブは協力し合うことを知っています。所属地区との協力はもちろん、財団からの支援の下、ほかのクラブや地区とも力を合わせています。しかし、究極的には、私たちが達成することはすべてクラブの力のなせる業であると言えるでしょう。ですから、クラブは、どこでどのように奉仕するのがベストかを定める自治権を持たなくてはなりません。私たちの仕事は、ある年度に決められた分野の奉仕のみを行うべきだとクラブに押し付けることではないのです。

しかし、私たちはまた、発展し続けるために、奉仕における継続性を目指します。強調事項を掲げ、ロータリーの奉仕を最も必要とし、その奉仕から最も多くを得られるさまざまな分野にエネルギーを向けるようクラブを奨励するのはこのためです。水、保健と飢餓救済、識字率向上は、今後も強調事項として掲げられていくことでしょう。新しいロータリー年度、私は皆さんに経験から学び成功を積み重ねていくようお願いいたします。子供たちだけでなく大人も含む家族の健康と福利のために、どうか奉仕を続けていってください。

水が第一の強調事項とされているのは、人間が第一に

必要とするものだからです。石油がなくてもなんとか生き延びられるかもしれませんが、水なしに生きることはできません。私たちは水の無いところにきれいな水をもたらし、また現在水が使われているところでもその安全性を確かめる必要があります。私はこの分野の重要性を強く感じ、過去20年間にわたって、力を注いでまいりました。この経験から言えることは、水プロジェクトには、衛生に取り組むプロジェクトが不可欠だということです。十分に衛生的な環境がなければ、せっかくの努力が水泡に帰してしまう恐れがあるからです。

保健と飢餓救済は、多くのロータリー奉仕を含む分野です。この分野にかかわるとき、私たちは平和という大きな目標に向かっていくことを忘れてはなりません。一日中何も食わずに空腹のまま床に就く人々が大量にいる限り、世界に平和がもたらされることはありません。

識字率向上も私たちの強調するところです。「将来、指導的立場に立つ者に教育がなされていない国が成功することはありえない」というネルソン・マンデラ前大統領の言葉どおりです。

ロータリーが21世紀にふさわしくあるには、水、保健と飢餓救済、識字率向上の問題に取り組み、末永く継続していかなければなりません。これを実現するため、クラブと地区の考えを聞いた末に理事会が採択したのが、国際ロータリー長期計画です。

この計画は、「奉仕」「親睦」「多様性」「高潔さ」「リーダーシップ」というロータリーの中核となる価値観を強化し、これを宣言するものです。「奉仕」は、私たちの第一標語が「超我の奉仕」であることと私たちの存在理由であることから選ばれました。「親睦」は、ロータリーが創設された理由そのものであると同時に、今日も1905年当初と変わらず重要な意義を持ち続けています。常にクラブ例会やロータリーの各行事を待ち望むロータリアンがいてはじめて、ロータリーには明日があると言えるのです。「多様性」は、私たちの力です。

「高潔さ」は、事業と私生活において高い道徳的水準を保つことがロータリーの真髄であることから重要な価値観です。ロータリアンは、事業においても日々の営みの中でも尊厳と誠意を実践しなければなりません。

これは、世界中のすべてのロータリアン一人ひとりが実践しなければならないことです。生涯かけて築いた信頼が一瞬にして失われてしまうことがあるように、全ロータリアンの評価も一握りのロータリアンによって汚されてしまう危険性があるからです。「リーダーシップ」は、「偉大さの代償とは責任である」というウィンストン・チャーチル卿の言葉どおり、ロータリーの責任は皆さんのものであるという理由に基づき、選ばれました。

「ロータリーの未来はあなたの手の中に」あるからです。

ロータリーが繁栄するか低迷するか、その奉仕が影響を及ぼすのは多数か少数か、その名が敬意とともに広まっていくか過去の遺物として忘れ去られるかは、すべて皆さん次第です。「ロータリーの未来はあなたの手に」あるのです。

私がよく引用するスコットランドのことわざに「自分の庭の外に目を向けよ」というものがあります。自分の家庭や地域社会を超えて物事を考えなければならないという意味です。自分たちのニーズは世界中の国々に存在する数多くの地域社会のニーズの一つなのだ、私たちは悟るべきです。

それぞれの地域社会には、なすべき仕事待ち受けています。ロータリアンとして、座視しているわけにはいきません。私たちは、責任を引き受けます。必ずできる、そしてやらねばならないのです。

朋友の皆さん、先人が私たちのために敷いてくれたレールに沿って、この素晴らしいロータリーをより強き組織へと導き、平和に満ちて健全な、よりよき世界を築いていく上で、皆さんからご支援いただけるものと期待しております。私一人ではできません。皆さんの助けが必要です。この組織をこよなく愛する皆さんが、期待を裏切るはずがないと私は信じます。ロータリーの未来は、皆さん次第です。

「ロータリーの未来はあなたの手の手に」あるのです。

経歴

スコットランドのグランジマウス・ロータリー・クラブに所属するジョン・ケニー氏は、地元の法務学部長、裁判官、公証人を務めた経歴の持ち主です。スカウト活動では、東欧における新しいスカウト・グループの結成に貢献し、その努力が認められて功労賞を受賞しています。スコットランド教会では長老の役目をはじめ、セッション・クラーク、長老会長を務めてきました。ケニー氏はまた、女王エリザベス二世より地区の副知事に任命されました。フォースバレー青年商工会議所およびスコットランド青年商工会議所連盟では会長を、国際青年会議所では総弁護人を務めました。

1970年にロータリアンとなってからは、グレート・ブリテンおよびアイルランドの国際ロータリー（RIBI）の会長と副会長を務めました。そのほか、RIにおいては、理事、執行委員会委員長、ロータリー財団管理委員、研究会モデレーター、地区ガバナー、国際大会委員会副委員長、グループリーダー、会長代理、各種委員会委員長ならびに委員を歴任してきました。また、規定審議会には、代表議員、委員、議事運営手続の専門家として出席した経験があります。

ロータリー財団の大口寄付者ならびに遺贈友の会会員であるケニー氏は、功労表彰状と特別功労賞の受賞者でもあります。

ケニー氏は1965年にジューン夫人と結婚しました。



ジョン・ケニー夫妻



国際ロータリー第2760地区

2009～2010年度ガバナー

おおさわ てるひで
大澤 輝秀

生年月日 1938年（昭和13年）2月3日

所属クラブ 豊川RC

職業分類 精密切削工具の製造および販売

勤務先・役職 オーエスジー株式会社 代表取締役会長兼CEO

所在地 〒442-8543 豊川市本野ヶ原3-22

ロータリー歴

1975年7月 豊川RC入会
1998～1999年 クラブ会長
1999～2000年 東三河分区IM実行委員長
2007～2008年 ガバナーノミニー
2008～2009年 ガバナーエレクト
クラブ創立50周年実行委員長

マルチプル・ボール・ハリス・フェロー
ベネファクター
米山功労者

経歴

1961年3月 早稲田大学商学部卒業
1961年 オーエスジー株式会社入社
1968年 OSG Tap and Die, Inc. 取締役社長
1977年 オーエスジー販売株式会社 代表取締役社長
1992年 オーエスジー株式会社 代表取締役社長
2007年 オーエスジー株式会社 代表取締役会長兼CEO

【公職】

豊川市国際交流協会 会長
財団法人 三豊科学技術振興会 理事
豊川市体育協会 会長
財団法人 大澤科学技術振興財団 理事長
愛知県立時習館高等学校同窓会 会長
東海カントリークラブ 理事長
豊川商工会議所会頭



《2009～2010年度 ガバナー方針》

『ロータリーの未来はあなたの手の中に』

職業奉仕がロータリーの基盤

地区主要日程

開催日	曜日	時間	会 合 名	開 催 場 所
2009年 1月18日(日)～25日(日)			国際協議会	アメリカ・サンディエゴ
1月31日	土	10:20～10:40	第3回地区指名委員会	名鉄グランドホテル
1月31日	土	11:00～13:00	第4回地区諮問委員会	名鉄グランドホテル
2月18日	水	13:00～15:00	第4回次期ガバナー補佐研修会議	豊川商工会議所
3月8日	日	15:00～18:00	09-10年度 地区チーム研修セミナー	豊川商工会議所
3月15日	日	10:30～16:00	09-10年度 P E T S	豊川閣妙厳寺
3月22日	日	11:00～13:00	第5回地区諮問委員会	名鉄グランドホテル
3月22日	日	13:00～16:00	09-10年度 地区協議会のための指導者会議	名鉄グランドホテル
4月19日	日	10:30～15:00	09-10年度 地区協議会	名古屋国際会議場
4月19日	日	15:00～17:00	09-10年度 会員増強セミナー	名古屋国際会議場
5月22日	金	16:00～18:30	第5回次期ガバナー補佐研修会議	ホテルアソシア豊橋
6月13日	土	17:00～17:45	第6回地区諮問委員会	名鉄グランドホテル
6月13日	土	18:00～20:00	地区役員会長・幹事懇親会	名鉄グランドホテル
6月21日(日)～24日(水)			R I 国際大会	イギリス・バーミンガム
7月3日	金	14:00～16:00	第1回ガバナー補佐研修会議	豊川商工会議所
7月11日	土	11:00～13:00	第1回地区諮問委員会	名鉄グランドホテル
9月5日	土	11:00～13:00	第2回地区諮問委員会	名鉄グランドホテル
11月7日	土	11:00～12:00	第3回地区諮問委員会	名豊ビルホール
11月7日	土		09-10年度 地区大会〔豊橋RC〕	名豊ビルホール・ホテルアークリッシュ豊橋
8日	日			豊橋市総合体育館
9日	月		地区ゴルフ大会	東海カントリークラブ
12月4日	金	16:00～20:00	第2回ガバナー補佐研修会議	ホテルアソシア豊橋
2010年 1月17日(日)～24日(日)			国際協議会	アメリカ・サンディエゴ
1月30日	土	11:00～13:00	第4回地区諮問委員会	名鉄グランドホテル
2月6日	土		西三河分区 I. M.〔三河安城RC〕	ホテルグランドティアラ安城
2月18日	木		西名古屋分区 I. M.〔名古屋大須RC〕	名古屋東急ホテル
2月20日	土		東三河分区 I. M.〔蒲郡RC〕	蒲郡プリンスホテル
2月23日	火		東名古屋分区 I. M.〔名古屋名東RC〕	名古屋東急ホテル
2月27日	土		西三河中分区 I. M.〔豊田三好RC〕	名鉄トヨタホテル
3月6日	土		南尾張分区 I. M.〔東海RC〕	名鉄グランドホテル
3月6日	土		西尾張分区 I. M.〔名古屋清須RC〕	愛知県産業労働センター展示場
3月7日	日		10-11年度 地区チーム研修セミナー	名古屋東急ホテル
3月13日	土		10-11年度 P E T S	名古屋東急ホテル
3月27日	土		東尾張分区 I. M.〔名古屋空港RC〕	キャッスルプラザ
3月28日	日		第1回地区指名委員会	豊橋商工会議所
3月28日	日		第5回地区諮問委員会	豊橋商工会議所
3月28日	日		10-11年度 地区協議会のための指導者会議	豊橋商工会議所
4月18日	日		10-11年度 地区協議会	ホテル日航豊橋
6月11日	金	16:00～17:45	第3回ガバナー補佐研修会議	ホテルアソシア豊橋
6月11日	金	17:00～17:45	第6回地区諮問委員会	ホテルアソシア豊橋
6月11日	金	18:00～20:00	地区役員会長・幹事懇親会	ホテルアソシア豊橋
6月20日(日)～23日(水)			R I 国際大会	カナダ・モントリオール

地区委員会・各クラブ委員長会議等

地区委員会

開催日	曜日	時間	会 合 名	開 催 場 所
2008年 12月27日	土	14:00～16:30	第3回全研実行委員会	名古屋市政資料館
2009年 1月31日	土	14:00～16:30	第4回全研実行委員会	千種生涯学習センター
2月28日	土	14:00～16:30	第5回全研実行委員会	南生涯学習センター
3月下旬	土	14:00～16:30	第6回全研実行委員会	太陽電化工業会議室
3月23日	月	14:00～16:00	第1回職業奉仕委員会	名鉄グランドホテル
3月24日	火	16:00～20:00	2009年度のための新世代関連委員会	キャッスルプラザ
4月25日	土	14:00～16:30	第7回全研実行委員会	太陽電化工業会議室
4月27日	月	14:00～16:00	次年度第1回地区RYLAセミナー準備委員会	ガバナー事務所分室
5月13日	水	14:00～16:00	次年度第2回地区RYLAセミナー準備委員会 ホストクラブ合同会議	小牧商工会議所
5月15日	金	15:00～17:00	第1回補助金委員会(予備審査)	ガバナー事務所分室
5月22日	金	15:00～16:30	第1回会員増強委員会	ガバナー事務所分室
5月30日	土	14:00～16:30	第8回全研実行委員会	太陽電化工業会議室
6月2日	火	14:00～16:00	次年度第3回地区RYLAセミナー準備委員会	ガバナー事務所分室
6月3日	水	13:30～14:30	第1回世界平和フェロウシップ委員会	ガバナー事務所分室
6月3日	水	15:00～16:30	第1回ローターアクト委員会	ガバナー事務所分室
6月5日	金	13:30～15:00	第1回ポリオ・プラス委員会	ガバナー事務所分室
6月19日	金	15:00～16:30	第2回会員増強委員会	ガバナー事務所分室
6月26日	金	18:00～	第1回年次寄付・恒久基金合同委員会	全日空グラウンド名古屋
6月27日	土	14:00～16:30	第9回全研実行委員会	太陽電化工業会議室
6月27日	土	16:00～18:00	第1回GSE委員会	ガバナー事務所分室
7月	土	9:00～10:00	第1回青少年交換委員会	ウィルあいち
7月1日	水	15:00～17:00	第1回国際奉仕委員会	ガバナー事務所分室
7月2日	木	15:00～16:30	第1回地区インターアクト委員会	ガバナー事務所分室
7月3日	金	15:00～16:30	第1回規則細則委員会	ガバナー事務所分室
7月6日	月	14:30～16:00	第1回WCS委員会	ガバナー事務所分室
7月7日	火	13:30～15:00	第1回地区新世代委員会	ガバナー事務所分室
7月7日	火	15:00～16:30	第1回地区RYLA委員会	ガバナー事務所分室
7月8日	水	14:30～16:00	第1回地区拡大委員会	ガバナー事務所分室
7月9日	木	17:00～18:30	第1回環境保全委員会	豊田キャッスルホテル
7月9日	木	15:00～16:30	第1回地区社会奉仕委員会	㈱ニシワキ本社 2F会議室
7月9日	木	15:00～16:30	第1回地区RCC委員会	㈱ニシワキ本社 2F会議室
7月9日	木	16:00～20:30	第1回地区米山奨学委員会・第1回学友会役員会	ガバナー事務所分室
7月中旬	未定	未定	第3回会員増強委員会	未定

開催日	曜日	時間	会 合 名	開催場所
2009年 7月10日	金	15:00~17:00	第1回地区補助金審議会	ガバナー事務所分室
7月11日	土	16:00~18:00	第2回GSE委員会	ガバナー事務所分室
7月14日	火	15:00~16:30	第1回IT委員会	ガバナー事務所分室
7月15日	水	14:00~16:30	第1回地区RYLA委員会・ホストクラブ合同会議	小牧商工会議所
7月16日	木	14:00~16:00	第1回クラブ奉仕委員会	ガバナー事務所分室
7月17日	金	15:00~16:30	第1回地区総務委員会	ガバナー事務所分室
7月17日	金	17:00~18:00	第2回ボリオ・プラス委員会	ガバナー事務所分室
7月17日	金	18:30~21:00	第1回ロータリー財団委員会	伏見東会議室
7月下旬	土	午後	第10回全研実行委員会	未定
7月21日	火	16:00~17:30	第1回広報委員会	ガバナー事務所分室
7月22日	水	15:00~16:30	第1回ロータリー未来委員会	ガバナー事務所分室
7月24日	金	13:30~14:30	第4回会員増強委員会	キャッスルプラザ
7月27日	月	14:00~16:00	第2回職業奉仕委員会	名鉄グランドホテル
7月29日	水	18:00~20:00	第1回危機管理委員会	ウェスティンナゴヤキャッスル
7月30日	木	16:00~18:00	第2回地区補助金審議会	ガバナー事務所分室
8月		14:00~16:00	第2回クラブ奉仕委員会	ガバナー事務所分室
8月1日	土	16:00~20:00	第3回GSE委員会	ガバナー事務所分室
8月1日	土	9:00~10:00	第2回青少年交換委員会	ウィルあいち
8月4日	火	14:00~16:00	第2回地区新世代委員会	ガバナー事務所分室
8月6日	木	17:00~18:30	第2回環境保全委員会	クレストンホテル
8月6日	木	14:30~16:00	第2回WC S委員会	ガバナー事務所分室
8月6日	木	15:00~16:30	第2回地区社会奉仕委員会	㈱ニシワキ本社 2F会議室
8月6日	木	15:00~16:30	第2回地区RCC委員会	㈱ニシワキ本社 2F会議室
8月18日	火	14:00~16:00	第2回地区RYLA委員会	ガバナー事務所分室
8月20日	木	15:00~16:30	第1回財団学友委員会	ガバナー事務所分室
8月下旬	土	午後	第11回全研実行委員会	未定
8月22日	土	14:00~20:00	第4回GSE委員会及び選考試験(第1次)	ガバナー事務所分室
8月25日	火	16:00~17:30	第2回広報委員会	ガバナー事務所分室
8月28日	金	18:00~	第2回年次寄付・恒久基金合同委員会	全日空グランコート名古屋
8月29日	土	16:00~18:00	第5回GSE委員会及び選考試験(第2次)	ガバナー事務所
8月30日	日	16:00~17:00	第2回ローターアクト委員会	田原市内
9月3日	木	15:00~16:30	第3回地区社会奉仕委員会	㈱ニシワキ本社 2F会議室
9月3日	木	15:00~16:30	第3回地区RCC委員会	㈱ニシワキ本社 2F会議室
9月3日	木	16:00~17:30	第2回地区米山奨学委員会	ガバナー事務所分室
9月5日	土		第6回GSE委員会・受入検討	ガバナー事務所分室
9月8日	火	14:00~16:00	第3回地区RYLA委員会	ガバナー事務所分室
9月9日	水	15:00~16:30	第2回ロータリー未来委員会	ガバナー事務所分室
9月11日	金	15:00~16:30	第5回会員増強委員会	ガバナー事務所分室
9月12日	土	午後	第2回世界平和フェロシップ委員会	豊橋市役所
9月15日	火	16:00~17:30	第3回広報委員会	ガバナー事務所分室
9月16日	水	14:00~16:00	第2回地区RYLA委員会・ホストクラブ合同会議	小牧商工会議所
9月19日	土	15:00~20:30	第7回GSE委員会及び派遣メンバーオリエンテーション	ガバナー事務所分室・神戸屋
9月下旬	土	午後	第12回全研実行委員会	未定
9月26日	土	13:00~14:00	第3回青少年交換委員会	ウィルあいちまたはガバナー事務所分室
9月28日	月	14:00~16:00	第3回職業奉仕委員会	名鉄グランドホテル
10月6日	火	14:00~16:00	第3回地区新世代委員会(RYLAと合同)	小牧商工会議所
10月6日	火	14:30~16:30	第2回地区インターアクト委員会	ガバナー事務所分室
10月8日	木	14:30~16:00	第3回WC S委員会	ガバナー事務所分室
10月9日	金	15:00~16:30	第2回規則細則委員会	ガバナー事務所分室
10月10日	土	16:00~	第8回GSE委員会	ガバナー事務所分室
10月14日	水	14:00~16:00	第3回地区RYLA委員会・ホストクラブ合同会議	小牧商工会議所
10月下旬	土	午後	第13回全研実行委員会	未定
10月20日	火	15:00~16:30	第2回IT委員会	ガバナー事務所分室
10月21日	水	15:00~16:30	第3回ロータリー未来委員会	ガバナー事務所分室
10月22日	木	16:00~17:30	第3回地区米山奨学委員会	ガバナー事務所分室
10月23日	金	15:00~16:30	第2回地区総務委員会	ガバナー事務所分室
10月24日	土	16:00~	第9回GSE委員会	ガバナー事務所分室
10月25日	日	16:00~17:00	第3回ローターアクト委員会	田原市内
10月27日	火	16:00~17:30	第4回広報委員会	ガバナー事務所分室
10月30日	金	13:00~15:00	第2回ロータリー財団委員会	ガバナー事務所分室
10月30日	金	未定	第3回ボリオ・プラス委員会	ガバナー事務所分室
10月31日	土	18:00~	第3回年次寄付・恒久基金合同委員会	全日空グランコート名古屋
11月7日	土	14:00~16:30	地区インターアクトクラブ次期役員・委員長研修会	未定
11月下旬	土	午後	第14回全研実行委員会	未定
11月25日	水	15:00~16:30	第4回ロータリー未来委員会	ガバナー事務所分室
11月27日	金	15:00~16:30	第6回会員増強委員会	ガバナー事務所分室
11月27日	金	18:00~20:30	第4回地区新世代関連委員会(IAC顧問)	キャッスルプラザ
11月30日	月	14:00~16:00	第4回職業奉仕委員会	名鉄グランドホテル
12月上旬	未定	夕方	第1回財団奨学委員会	未定
12月8日	火	未定	第5回地区RYLA委員会	ガバナー事務所分室
12月10日	木	17:00~18:30	第3回環境保全委員会	クレストンホテル
12月12日	土	17:00~20:00	第10回GSE委員会	神戸屋
12月16日	水	15:00~16:30	第5回ロータリー未来委員会	ガバナー事務所分室
12月下旬	土	午後	第15回全研実行委員会	未定
2010年 1月8日	金	15:00~16:30	第4回地区社会奉仕委員会	㈱ニシワキ本社 2F会議室
1月8日	金	15:00~16:30	第4回地区RCC委員会	㈱ニシワキ本社 2F会議室
1月9日	土	17:00~20:00	第11回GSE委員会	ガバナー事務所分室
1月12日	火	16:00~17:30	第5回広報委員会	ガバナー事務所分室
1月14日	木	17:00~18:30	第4回環境保全委員会	クレストンホテル
1月16日	土	12:00~14:00	第4回青少年交換委員会	ウィルあいちまたはガバナー事務所分室
1月17日	日	16:00~17:00	第4回ローターアクト委員会	田原市内
1月19日	火	14:30~16:30	第3回地区インターアクト委員会	ガバナー事務所分室
1月下旬	土	午後	第16回全研実行委員会	未定

開催日	曜日	時間	会 合 名	開催場所
2010年 1月20日	水	14:30~16:00	第4回WC S委員会	ガバナー事務所分室
1月22日	金	18:00~	第4回年次寄付・恒久基金合同委員会	全日空グランコート名古屋
1月27日	水	15:00~16:30	第6回ロータリー未来委員会	ガバナー事務所分室
2月3日	水	18:00~20:00	第2回危機管理委員会	ウェスティンナゴヤキャッスル
2月5日	金	13:00~15:00	第3回ロータリー財団委員会及びDDF会議	ガバナー事務所分室
2月5日	金	15:30~17:00	第3回規則細則委員会	ガバナー事務所分室
2月5日	金	未定	第4回ポリオ・プラス委員会	ガバナー事務所分室
2月6日	土	16:00~18:00	第12回G S E委員会	ガバナー事務所分室
2月9日	火	16:00~17:30	第6回広報委員会	ガバナー事務所分室
2月16日	火	15:00~16:30	第3回IT委員会	ガバナー事務所分室
2月17日	水	14:30~16:00	第3回地区拡大委員会	ガバナー事務所分室
2月19日	金	15:00~16:30	第3回地区総務委員会	ガバナー事務所分室
2月下旬	土	午後	第17回全研実行委員会	未定
2月23日	火	15:00~16:30	第2回財団学友委員会	ガバナー事務所分室
2月24日	水	15:00~16:30	第7回ロータリー未来委員会	ガバナー事務所分室
2月25日	木	15:00~17:00	第2回国際奉仕委員会	ガバナー事務所分室
3月5日	金	15:00~16:30	第5回地区社会奉仕委員会	㈱ニシワキ本社 2F会議室
3月5日	金	15:00~16:30	第5回地区RCC委員会	㈱ニシワキ本社 2F会議室
3月11日	木	17:00~18:30	第5回環境保全委員会	クレストンホテル
3月11日	木	14:30~16:00	第5回WC S委員会	ガバナー事務所分室
3月12日	金	15:00~17:00	第4回補助金委員会(新旧合同)	ガバナー事務所分室
3月15日	月	14:00~16:00	第5回職業奉仕委員会	名鉄グランドホテル
3月19日	金	15:00~16:30	第7回会員増強委員会	ガバナー事務所分室
3月下旬	土	午後	第18回全研実行委員会	未定
3月20日	土	16:00~18:00	第13回G S E委員会	ガバナー事務所分室
3月23日	火	16:00~20:00	2010年度のための新世代関連委員会	キャッスルプラザ
3月24日	水	15:00~16:30	第8回ロータリー未来委員会	ガバナー事務所分室
4月1日	木	16:00~17:30	第4回地区米山奨学委員会	ガバナー事務所分室
4月6日	火	16:00~17:30	第7回広報委員会	ガバナー事務所分室
4月16日	金	14:00~15:00	第2回財団奨学委員会(地区書類選考を兼ねて)	ガバナー事務所分室
4月下旬	土	午後	第19回全研実行委員会	未定
4月21日	水	15:00~16:30	第9回ロータリー未来委員会	ガバナー事務所分室
4月23日	金	15:00~16:30	第4回規則細則委員会	ガバナー事務所分室
5月11日	火	15:00~16:30	第4回IT委員会	ガバナー事務所分室
5月14日	金	15:00~16:30	第4回地区総務委員会	ガバナー事務所分室
5月16日	日	11:30~18:30	第3回財団奨学委員会(地区面接選考を兼ねて)	名古屋都市センター
5月18日	火	15:00~16:30	第3回財団学友委員会	ガバナー事務所分室
5月下旬	土	午後	第20回全研実行委員会	未定
5月26日	水	15:00~16:30	第10回ロータリー未来委員会	ガバナー事務所分室
6月3日	木	17:00~19:30	国際関連合同委員会(新旧引継ぎ)	未定
6月4日	金	18:00~21:00	第4回ロータリー財団委員会	伏見東会議室
6月4日	金	未定	第5回ポリオ・プラス委員会	ガバナー事務所分室
6月中旬	未定	未定	第4回財団奨学委員会	未定
6月10日	木	17:00~18:30	環境保全新旧合同委員会	クレストンホテル
6月11日	金	15:00~16:30	第8回会員増強委員会	ガバナー事務所分室
6月16日	水	16:00~17:00	第4回地区拡大委員会	ガバナー事務所分室
6月16日	水	17:00~19:00	第6回職業奉仕委員会	木曾路
6月下旬	土	午後	第21回全研実行委員会	未定
6月23日	水	15:00~16:30	第11回ロータリー未来委員会	ガバナー事務所分室
6月26日	土	16:00~18:00	第14回G S E委員会	ガバナー事務所分室
7月	未定		次年度第5回青少年交換委員会	ウイールあいちまたはガバナー事務所分室
7月10日	土	16:00~18:00	第15回G S E委員会	ガバナー事務所分室
7月31日	土	16:00~18:00	第16回G S E委員会	ガバナー事務所分室

地区内クラブ委員長会議

開催日	曜日	時間	会 合 名	開催場所
2009年 7月24日	金	15:00~17:00	地区内クラブ会員増強委員長会議	キャッスルプラザ
8月21日	金	14:00~17:00	第1回地区内国際奉仕委員長会議	ウイールあいち
8月27日	木	11:30~16:30	地区内クラブ職業奉仕委員長会議	名鉄ニューグランドホテル
9月1日	火	16:00~20:00	第1回地区新世代委員長会議・幹事合	キャッスルプラザ
9月9日	水	12:00~16:00	地区クラブ奉仕委員長会議	名鉄ニューグランドホテル
9月10日	木	16:00~20:30	地区内クラブ米山奨学委員長会議及び米山学友会総会	キャッスルプラザ
9月29日	火	16:00~19:30	第1回広報・雑誌委員長会議	名鉄グランドホテル
10月6日	火	16:00~20:00	地区社会奉仕委員長会議(RCC委員長会議と合同)	キャッスルプラザ
10月22日	木	12:00~15:30	第1回環境保全委員長会議	クレストンホテル
11月14日	土	未定	第2回地区新世代委員長会議・幹事合	愛知青年の家
2010年 2月6日	土	14:00~16:30	地区インターアクトクラブ顧問・委員長会議	未定
2月16日	火	16:00~19:30	第2回広報・雑誌委員長会議	名鉄グランドホテル
2月19日	金	14:30~19:30	2010~2011年度のための地区ロータリー財団委員長会議	名鉄グランドホテル
4月6日	火	16:00~20:00	第3回地区新世代委員長会議	キャッスルプラザ
4月22日	木	16:00~19:00	第2回地区内国際奉仕委員長会議	未定
5月20日	木	12:00~15:30	第2回環境保全委員長会議	クレストンホテル

委員会主要行事

開催日	曜日	時間	会 合 名	開催場所
2009年 5月30日	土	16:00~20:00	GSE歴代意見交換会	神戸屋
6月9日	火	18:00~20:00	GSE帰国報告会	名古屋東急ホテル
6月18日(木)~21日(日)	未定	未定	国際RYLAセミナー参加	バーミンガム
7月1日	水	16:30~19:30	ロータリー財団ゾーン・チーム会議	グランドプリンスホテル新高輪
7月2日	木	9:00~17:00	ロータリー財団地域セミナー	グランドプリンスホテル新高輪
7月4日	土	未定	第22回地区インターアクトクラブ海外派遣研修 事前研修会②	アイブラザー宮
5日	日	9:30~12:00		
7月5日	日	13:30~16:00	第1回RAC会長・幹事会	田原福祉センター
7月20日	月	未定	第20回インターアクトクラブ年次大会	名古屋国際会議場
7月22日	水	12:00~17:00	地区ロータリー財団セミナー	明治安田生命名古屋ビル 16Fホール
7月22日(水)~30日(木)			第22回地区インターアクトクラブ海外派遣研修	オーストラリア・パース
7月25日	土	13:00~17:00	青少年交換受入れ説明会	未定
8月1日	土	13:00~17:00	2010-2011年度派遣生選考試験	ウィルあいち
8月下旬	未定	未定	RAC国内研修	未定
8月29日	土	14:00~16:30	地区インターアクトクラブ第22回海外派遣研修 事後研修会	未定
8月29日(土)~30日(日)		10:00~17:00	青少年交換第1回オリエンテーション	犬山ユースホテル
8月30日	日	13:30~16:00	第2回RAC会長・幹事会	田原福祉センター
8月30日	日	13:30~16:00	新財団国際親善奨学生のためのガイダンス	名鉄グランドホテル
9月13日	日	9:30~16:00	RAC地区親睦	未定
9月下旬	未定	未定	RAC 3地区合同プロジェクト	未定
9月26日	土	17:00~19:00	青少年交換ホストファミリー交流会	未定
9月27日	日	14:00~16:00	国際RYLA受講生帰国報告会(予)	小牧商工会議所
10月3日	土	未定	米山奨学生・学友会研修会	未定
10月25日	日	10:00~12:00	国際RYLAセミナー受講生選考会	小牧商工会議所
10月25日	日	13:30~16:00	第3回RAC会長・幹事会	田原福祉センター
10月29日	木	15:00~17:00	米山奨学生カウンセラー研修会	キャッスルプラザ
11月1日	日		GSE D5580チーム出迎え	未定
11月2日	月	18:00~20:00	GSE D5580チーム来日歓迎晩餐会	名古屋東急ホテル
11月13日	金		RYLA前日準備会	愛知青年の家
11月14日(土)~15日(日)		未定	第18回RYLAセミナー	愛知青年の家
11月17日	火	9:00~17:00	ロータリー財団地域セミナー	ホテルグランバシフィック LE DAIBA
11月27日	金	18:00~20:00	GSE D5580チーム送別会	名古屋東急ホテル
11月29日	日		GSE D5580チーム見送り	セントレア
12月3日	木	16:00~17:30	2010年度米山奨学生 選考会I	ガバナー事務所分室
12月13日(日)~15日(火)		8:00~17:00	青少年交換受入学生東京交流会	東京方面
12月19日	土	16:00~19:00	米山奨学生・学友合同忘年会・第2回学友会役員会	キャッスルプラザ
2010年 1月14日	木	16:00~17:30	2010年度米山奨学生 選考会II	ガバナー事務所分室
1月17日	日	13:30~16:00	第4回RAC会長・幹事会	田原福祉センター
1月30日	土	8:45~16:30	2010年度米山奨学生 選考会III	名古屋国際センター
2月20日	土	15:00~19:00	青少年交換三者懇談会	アイリス愛知
2月28日	日	13:00~16:00	財団国際親善奨学生のためのオリエンテーション	名鉄グランドホテル
3月	未定	未定	白馬ロータリー主催スキーの集い(青少年交換)	長野県白馬
3月6日	土	16:00~20:00	米山奨学期間終了者歓送会、指導者教員感謝の日	キャッスルプラザ
3月13日(土)~14日(日)		終日	全国ロータリーアクト研修会	ウェスティンナゴヤキャッスル
3月下旬	未定		第5回白馬スキーオリエンテーション	白馬
4月上旬	未定	未定	ロータリーセンター・ホストエリア・セミナー	東京
4月4日	日	13:30~16:00	第5回RAC会長・幹事会	田原福祉センター
4月9日	金	18:00~20:00	GSE派遣メンバー壮行会	名古屋東急ホテル
4月10日(土)~5月16日(日)			D5580へGSE派遣メンバー派遣	
4月下旬	未定	終日	地区ロータリーアクト協議会	未定
5月	未定	未定	一宮中央RC主催BBQ(青少年交換)	一宮中央RC
5月	未定	未定	全国青少年交換役員会議および全国ROTEX会議	東京代々木青少年センター
5月13日	木	13:00~17:00	10-11年度カウンセラー研修会、2010学年度奨学生オリエンテーション	キャッスルプラザ
5月15日	土	14:00~16:30	第23回地区インターアクトクラブ海外派遣研修 説明会	未定
5月下旬	土	午後より	RAC地区年次大会前夜祭	未定
5月下旬	日	終日	RAC地区年次大会	未定
5月23日	日	11:00~14:00	財団国際親善奨学生壮行会・財団学友会総会	名鉄グランドホテル
5月29日	土	16:00~20:00	GSE歴代意見交換会	神戸屋
5月29日	土	未定	米山奨学生・学友合同研修会	未定
6月5日	土	18:00~20:00	GSE帰国報告会	名古屋東急ホテル
6月5日(土)~6日(日)		9:30~12:00	第23回地区インターアクトクラブ海外派遣研修 事前説明会①	未定
6月中旬	未定	未定	国際RYLAセミナー参加	カナダ

式典及び記念行事

開催日	曜日	式典及び記念行事名	場所
2009年 9月26日	土	瀬戸RC 創立50周年記念式典	グレイセル
10月 5日	月	名古屋空港RC 創立35周年記念式典	キャッスルプラザ
10月 5日	月	名古屋中RC 創立40周年記念式典	名古屋観光ホテル
10月17日	土	半田南RC 創立30周年記念式典	アイプラザ半田
10月25日	日	江南RC 創立45周年記念式典	江南市民文化会館
11月17日	火	名古屋RC 3000回記念例会	名古屋観光ホテル
11月 5日	木	一宮RC 創立60周年記念式典	ウェスティンナゴヤキャッスル
2010年 1月13日	水	名古屋東南RC 2000回記念例会	未定
2月 2日	火	名古屋RC 創立85周年記念例会	名古屋観光ホテル
2月14日	日	田原パシフィックRC 創立20周年記念式典	筆山会館
2月26日	金	豊田中RC 創立10周年記念式典	名鉄トヨタホテル
5月 9日	日	豊田東RC 創立30周年記念式典	名鉄トヨタホテル
5月10日	月	名古屋栄RC 創立20周年記念式典	ウェスティンナゴヤキャッスル
5月20日	木	名古屋瑞穂RC 創立30周年記念式典	ヒルトン名古屋
未定		豊田三好RC 創立20周年記念式典	未定
未定		名古屋葵RC 創立5周年記念例会	未定

ロータリー特別月間・週間・日

2009年 8月	会員増強および拡大月間	2010年 1月	ロータリー理解推進月間
9月	新世代のための月間	1月27日を含む1週間	追悼記念週間
10月	職業奉仕月間・米山月間	2月	世界理解月間
11月	ロータリー財団月間	2月23日	ロータリー創立記念日
11月 5日を含む1週間	世界インターアクト週間	2月23日～3月1日	世界理解と平和週間
12月	家族月間	3月	識字率向上月間
		3月13日を含む1週間	世界ローターアクト週間
		4月	雑誌月間
		5月30日～6月4日	環境保全週間(地区)
		6月	ロータリー親睦活動月間

ガバナー公式訪問日程一覧表（2009年）

	月	火	水	木	金	土	日
8月	17	18	19 ◎東海 東知多 知多 大府	20 ◎岡崎東 岡崎	21	22	23
	24 ◎豊田西 豊田三好	25	26 ◎尾張中央 稲沢 名古屋清須	27	28 ◎春日井 名古屋空港 名古屋城北	29	30
	31 ◎名古屋中 名古屋大須 名古屋栄	1 名古屋	2 ◎名古屋守山 名古屋北	3 ◎半田 常滑 半田南	4 ◎新城 奥三河	5	6
9月	7	8 ◎高浜 碧南	9 ◎一宮中央 一宮北（夜）	10	11 ◎豊田中 豊田 豊田東	12	13
	14	15	16 ◎名古屋和合 名古屋名東 名古屋東山	17 ◎江南 犬山 小牧 岩倉	18	19	20
	21	22	23	24 ◎名古屋丸の内 名古屋みなと	25 ◎豊橋ゴールデン 豊橋	26	27
	28	29 ◎岡崎南 岡崎城南	30 ◎名古屋東南 名古屋名南	1	2 ◎安城 三河安城	3	4
10月	5 ◎豊橋南 豊橋北 豊橋東	6	7 ◎名古屋名北 名古屋錦 名古屋葵	8 ◎一色 西尾 西尾KIRARA	9	10	11
	12	13 ◎田原パシフィック 田原 渥美（夜）	14 ◎名古屋名駅 名古屋西	15 ◎一宮 尾西	16 ◎津島 あま	17	18
	19 ◎名古屋東 名古屋千種 名古屋昭和	20	21 ◎名古屋南 名古屋瑞穂	22	23	24	25
	26	27 ◎豊川 蒲郡 豊川宝飯	28 ◎瀬戸 尾張旭 瀬戸北 愛知長久手	29	30	31	1
11月	2	3	4 ◎知立 刈谷	5	6	7 地区大会 第1日目	8 地区大会 第2日目

ガバナー補佐訪問日程一覧表（2009年）

	月	火	水	木	金	土	日
7月	27 豊田西 豊田三好（夜）	28 名古屋城北	29 稲沢	30 大府（夜）	31	1	2
8月	3 知多 名古屋空港 名古屋栄（夜）	4 名古屋清須	5 東海 東知多 中央 岡崎	6 東知多 名古屋大須 岡崎	7 春日井	8	9
	10	11	12	13	14	15	16
	17 名古屋中	18 半田南 名古屋	19 奥三河 名古屋守山	20 半田 豊田	21 常滑 一宮北 名古屋北 新城	22	23
	24	25 岩倉 名古屋名東 高浜	26 一宮中央（夜） 小牧 豊田 碧南	27 名古屋東山	28 豊田中	29	30
	31	1 犬山	2 名古屋和合	3 江南 豊橋	4 名古屋みなと	5	6
9月	7	8 名古屋名南（夜） 豊橋北 岡崎城南（夜）	9 三河安城 名古屋名北	10 名古屋丸の内	11 豊橋ゴールデン	12	13
	14 あま 豊橋南	15 名古屋千種 田原パシフィック（夜）	16 名古屋東南 豊橋東	17 名古屋葵（夜）	18 安城	19	20
	21	22	23	24 名古屋西 一色	25 田原 西尾KIRARA	26	27
	28 尾西 名古屋昭和	29 名古屋千種 田原パシフィック（夜）	30 名古屋名駅 渥美（夜）	1 一宮 名古屋瑞穂	2 津島	3	4
10月	5 名古屋東	6 愛知長久手	7 名古屋南 豊川	8	9 尾張旭 蒲郡	10	11
	12	13 瀬戸北 豊川宝飯	14 瀬戸	15	16	17	18
	19 刈谷	20	21 知立	22	23	24	25
	26	27	28	29	30	31	1
11月	2	3	4	5	6	7 地区大会 第1日目	8 地区大会 第2日目

南尾張分区	西名古屋分区	東三河分区
西尾張分区	東名古屋分区	西三河中分区
東尾張分区		西三河分区

2009～2010年度 ガバナー公式訪問・ガバナー補佐訪問日程

南尾張分区

役員名	ガバナー公式訪問日	クラブ名	ガバナー補佐訪問日	報告書提出日
ガバナー補佐 高村 敦夫 分区幹事 中池 聡之 地区副幹事 神谷 親典	8月19日(水)	◎ 東海	8月5日(水)	8月10日
		東知多	8月6日(木)	8月10日
		知多	8月3日(月)	8月7日
	9月3日(木)	◎ 半田	8月20日(木)	8月26日
		常滑	8月21日(木)	8月27日
		半田南	8月18日(火)	8月25日

西尾張分区

役員名	ガバナー公式訪問日	クラブ名	ガバナー補佐訪問日	報告書提出日
ガバナー補佐 保浦 文夫 分区幹事 中村 禎 地区副幹事 鈴木 榮一	8月26日(水)	◎ 尾張中央	8月5日(水)	8月18日
		稲沢	7月29日(水)	8月5日
		名古屋清須	8月4日(火)	8月19日
	9月9日(水)夜	◎ 一宮中央	8月26日(水)夜	9月2日
		一宮北	8月21日(金)	8月28日
	10月15日(木)	◎ 一宮	10月1日(木)	10月7日
		尾西	9月28日(月)	10月5日
	10月16日(金)	◎ 津島	10月2日(金)	10月8日
		あま	9月14日(月)	9月7日

東尾張分区

役員名	ガバナー公式訪問日	クラブ名	ガバナー補佐訪問日	報告書提出日
ガバナー補佐 高山 光雄 分区幹事 中林 正人 地区副幹事 鳥居 信行	8月28日(金)	◎ 春日井	8月7日(金)	8月21日
		名古屋空港	8月3日(月)	8月17日
		名古屋城北	7月28日(火)	8月4日
	9月17日(木)	◎ 江南	9月3日(木)	9月10日
		犬山	9月1日(火)	9月8日
		小牧	8月26日(水)	9月2日
		岩倉	8月25日(火)	9月1日
	10月28日(水)	◎ 瀬戸	10月14日(水)	10月21日
		尾張旭	10月9日(金)	10月16日
		瀬戸北	10月13日(火)	10月20日
		愛知長久手	10月6日(火)	10月13日

西名古屋分区

役員名	ガバナー公式訪問日	クラブ名	ガバナー補佐訪問日	報告書提出日
ガバナー補佐 草野 勝彦 分区幹事 鬼頭 茂成 地区副幹事 川畑 博敬 木下 良夫	8月31日(月)	◎ 名古屋中	8月17日(月)	8月24日
		名古屋大須	8月6日(木)	8月20日
		名古屋栄	8月3日(月)夜	8月17日
	9月1日(火)	◎ 名古屋	8月18日(火)	8月25日
	9月24日(木)	◎ 名古屋丸の内	9月10日(木)	9月17日
		名古屋みなと	9月4日(金)	9月11日
	9月30日(水)	◎ 名古屋東南	9月16日(水)	9月24日
		名古屋名南	9月8日(火)夜	9月15日
	10月14日(水)	◎ 名古屋名駅	9月30日(水)	10月7日
		名古屋西	9月24日(木)	10月1日
	10月21日(水)	◎ 名古屋南	10月7日(水)	10月14日
		名古屋瑞穂	10月1日(木)	10月8日

東名古屋分区

役員名	ガバナー公式訪問日	クラブ名	ガバナー補佐訪問日	報告書提出日
ガバナー補佐 村橋泰志 分区幹事 中村公彦 地区副幹事 戸田俊晴	9月2日(水)	◎ 名古屋守山	8月19日(水)	8月25日
		名古屋北	8月21日(金)	8月26日
	9月16日(水)	◎ 名古屋和合	9月2日(水)	9月9日
		名古屋名東	8月25日(火)	9月1日
		名古屋東山	8月27日(木)	9月3日
	10月7日(水)	◎ 名古屋名北	9月9日(水)	9月16日
		名古屋錦	9月15日(火)	9月29日
		名古屋葵	9月17日(木)夜	9月24日
	10月19日(月)	◎ 名古屋東	10月5日(月)	10月9日
		名古屋千種	9月29日(火)	10月6日
名古屋昭和		9月28日(月)	10月5日	

東三河分区

役員名	ガバナー公式訪問日	クラブ名	ガバナー補佐訪問日	報告書提出日
ガバナー補佐 飯島卓 分区幹事 板倉四郎 地区副幹事 山本信利	9月4日(金)	◎ 新城	8月21日(金)	8月28日
		奥三河	8月19日(水)	8月26日
	9月25日(金)	◎ 豊橋ゴールデン	9月11日(金)	9月18日
		豊橋	9月3日(木)	9月10日
	10月5日(月)	◎ 豊橋南	9月14日(月)	9月24日
		豊橋北	9月8日(火)	9月15日
		豊橋東	9月16日(水)	9月25日
	10月13日(火)夜	◎ 田原パシフィック	9月29日(火)夜	10月5日
		田原	9月25日(金)	10月2日
		渥美	9月30日(水)夜	10月6日
	10月27日(火)	◎ 豊川	10月7日(水)	10月14日
		蒲郡	10月9日(金)	10月16日
豊川宝飯		10月13日(火)	10月20日	

西三河中分区

役員名	ガバナー公式訪問日	クラブ名	ガバナー補佐訪問日	報告書提出日
ガバナー補佐 堀川泰 分区幹事 近藤隆治 地区副幹事 中杉和雄	8月20日(木)	◎ 岡崎東	8月6日(木)	8月17日
		岡崎	8月5日(水)	8月17日
	8月24日(月)	◎ 豊田西	7月27日(月)	8月3日
		豊田三好	7月27日(月)夜	8月3日
	9月11日(金)	◎ 豊田中	8月28日(金)	9月4日
		豊田	8月20日(木)	8月27日
		豊田東	8月26日(水)	9月2日
	9月29日(火)	◎ 岡崎南	9月15日(火)	9月18日
岡崎城南		9月8日(火)夜	9月15日	

西三河分区

役員名	ガバナー公式訪問日	クラブ名	ガバナー補佐訪問日	報告書提出日
ガバナー補佐 石原健一 分区幹事 岡崎重太郎 地区副幹事 竹本尚美	9月8日(火)	◎ 高浜	8月25日(火)	8月31日
		碧南	8月26日(水)	9月1日
	10月2日(金)	◎ 安城	9月18日(金)	9月25日
		三河安城	9月9日(水)	9月16日
	10月8日(木)	◎ 一色	9月24日(木)	9月30日
		西尾	9月15日(火)	9月24日
		西尾KIRARA	9月25日(金)	10月1日
	11月4日(水)	◎ 知立	10月21日(水)	10月28日
		刈谷	10月19日(月)	10月26日

2009～2010年度 地区役員及び委員会構成

C：カウンセラー ◎：委員長 ○：副委員長 *：兼務

ガバナー ガバナー補佐(南尾張分区担当) 米山奨学委員会 (西尾張分区担当) 国際奉仕、青少年交換、世界社会奉仕委員会 (東尾張分区担当) 拡大、地区総務、R未来、危機管理委員会 (西名古屋分区担当) 職業奉仕委員会 (東名古屋分区担当) R財団、年次寄付、恒久基金、 ポリオプラス、補助金、財団奨学、 研究グループ交換、財団学友、 R世界平和フェロウシップ委員会 (東三河分区担当) クラブ奉仕、会員増強、広報委員会 (西三河中分区担当) 新世代、インターアクト、 ローターアクト、RYLA委員会 (西三河分区担当) 社会奉仕、RCC、環境保全委員会 地区幹事 地区代表副幹事 地区副幹事 地区会計長 地区監事 地区スタッフ ガバナーエレクト 次期地区幹事 地区諮問委員会 地区指名委員会 地区研修リーダー	大澤 輝秀 豊川 高村 敦夫 東海 保浦 文夫 名古屋清須 高山 光雄 名古屋空港 草野 勝彦 名古屋大須 村橋 泰志 名古屋名東 飯島 卓 蒲郡 堀川 泰 豊田三好 石原 健一 三河安城 岩瀬淳一郎 豊川 竹本 尚美 豊川 神谷 親典 豊川 鈴木 榮一 豊川 鳥居 信行 豊川 木下 良夫 豊川 戸田 俊晴 豊川 山本 信利 豊川 中杉 和雄 豊川 日比 嘉男 豊川 石黒 坦史 豊川 森久 宏 豊川 菅沼 洋史 豊川 鈴木 和夫 豊川 山脇 善典 豊川 田中 寛孝 豊川 田中 粹人 豊川 渡辺 稔明 豊川 牧 昌夫 豊川 竹内 幹尚 豊川 中村 泰隆 豊川 久具 信夫 豊川 田嶋 好博 名古屋北 水野 吉紹 名古屋北 福田 浩三 名古屋空港 盛田 和昭 名古屋 加納 泉 名古屋中 神戸 政治 あま 石川 和昌 豊橋 松本 宏 半田 内藤 明人 名古屋西 野村 重彦 刈谷 福田 清成 江南 太田賢太郎 岡崎 岡部 快圓 名古屋大須 豊島 徳三 一宮北 大島 宏彦 名古屋 高橋 治朗 名古屋西 斎藤 直美 豊田 江崎 柳節 小牧 片山 主水 名古屋東南 大澤 輝秀 豊川 田嶋 好博 名古屋北 ◎ 斎藤 直美 豊田 ○ 江崎 柳節 小牧 大島 宏彦 名古屋 高橋 治朗 名古屋西 片山 主水 名古屋東南 高橋 治朗 名古屋西 斎藤 直美 豊田	研修委員会 ◎ 鈴木 孝則 あま ○ 前田 孝司 刈谷 ○ 榊原 肇 半田南 瀧本 守 尾張中央 西岡 則男 一宮中央 山田 晃司 瀬戸 小島 啓治 春日井 関口 宗男 名古屋みなと 鈴木 幸雄 豊田中 木村 高章 豊橋北 地区財務委員会 ◎ 藤井 伸三 豊田 ○ 河村 嘉男 小牧 宮崎 薫 名古屋東南 ローター未来委員会 C 豊島 徳三 一宮北 C 斎藤 直美 豊田 C 江崎 柳節 小牧 ◎ 杉浦 壽康 岡崎 ○ 井上 穂 豊橋ゴールデン 丹羽 司一 愛知長久手 西脇 良一 名古屋名北 住田 正夫 名古屋大須 遠山 堯郎 名古屋瑞穂 藤田 守彦 名古屋丸の内 早川 八郎 春日井 加藤 知成 東知多 安藤 重良 名古屋 大野 良之 尾張旭 拡大委員会 C 大島 宏彦 名古屋 ◎ 松尾 隆徳 春日井 ○ 北野 庸夫 あま 新美 義博 東知多 齋藤 慎一郎 名古屋守山 地区総務委員会 ◎ 馬場 研治 名古屋南 ○ 高井 克憲 名古屋栄 江口 博寿 名古屋南 市川 幾雄 岡崎東 * 杉浦 令淑 名古屋大須 * 榊原 章夫 名古屋城北 I T委員会 ◎ 杉浦 令淑 名古屋大須 ○ 尾本 和弘 名古屋東南 田中 粹人 豊川 尾関 和成 名古屋和合 富田 佳央 豊橋 山口 誠一 東知多 磯貝 廣治 安城 伊東 聖史 小牧 酒井 兼利 稲沢 規則細則委員会 ◎ 榊原 章夫 名古屋城北 ○ 山田 幹雄 名古屋空港 小酒井比呂志 名古屋名駅 会員増強リーダー 山内 登 尾西 会員増強委員会 ◎ 小山 愼介 名古屋名南 ○ 太田宗一郎 刈谷 塚本 胤男 稲沢 津坂 守英 名古屋城北 谷村 泰裕 豊橋ゴールデン 水野 裕善 名古屋丸の内 光岡 新吾 豊田 竹内 俊介 半田 横野 智之 名古屋和合 広報委員会 ◎ 裕 伸夫 豊田西 ○ 野々垣 敬 名古屋名北 山口 眞 名古屋中
---	--	--

広報委員会(つづき)	木下 桂一 豊田 城野八代江 名古屋名駅 川澄哲裕 半田南 堀尾明史 尾張中央 青木 勇作 岡崎	国際奉仕委員会(つづき)	* 森 榮 一宮中央 * 籠橋 美久 名古屋中
クラブ奉仕委員会	C 福田 清成 江南 ◎ 藤原 研一 名古屋名北 ○ 井上 穂 豊橋ゴールデン 多田 通夫 名古屋城北 水野 聖仁 小牧 糸井 学 名古屋みなと 天野 正明 名古屋瑞穂 重富 亮 名古屋守山 志賀 弘嗣 蒲郡 松井 勇 豊田	青少年交換委員会	◎ 森 榮 一宮中央 ○ 村瀬 竜雄 東知多 田嶋 好博 名古屋北 水野 吉紹 名古屋北 野村 紀代彦 刈谷 山本 雅久 豊橋ゴールデン 岡田 雅隆 犬山 伊藤 秀樹 名古屋中 安藤 隆利 名古屋名駅 服部 雅紀 名古屋和合
職業奉仕委員会	◎ 國友 昌大 名古屋中 ○ 丹羽 司一 愛知長久手 岩間 俊夫 名古屋西 太田 達夫 名古屋城北 佐藤 正延 名古屋守山 四田 雅久 豊橋北 早川 和男 名古屋東山 村井 總一郎 豊橋 風岡 保広 春日井 大島 浩嗣 名古屋瑞穂 坪井 義之 名古屋名駅 渡邊 一平 名古屋中	世界社会奉仕委員会	◎ 籠橋 美久 名古屋中 ○ 佐藤 文昭 愛知長久手 ○ 酒井 法丈 豊田 和田 富夫 名古屋名東 三浦 俊彦 名古屋錦 本間 毅 岡崎南 村瀬 秀和 東海 度会 尚志 豊川宝飯
社会奉仕委員会	◎ 西脇 良一 名古屋名北 ○ 深田 利幸 豊田東 鈴木 宏司 半田南 浅原 光男 名古屋南 川島 悦雄 名古屋中 稲葉 徹 名古屋瑞穂 新沼 操 名古屋大須 長瀬 輝之 名古屋守山 長谷川 周義 名古屋錦 酒井 基裕 蒲郡 藤野 和裕 豊川	新世代委員会	C 松本 宏 半田 ◎ 遠山 堯郎 名古屋瑞穂 ○ 増井 洋生 小牧 沓井 令亨 安城 加藤 康治 一宮中央 米山 郁生 名古屋名東 加藤 令吉 瀬戸 松坂 良太 豊橋 串田 正克 名古屋空港 * 大河内圭一 一宮北 * 富田 雅則 田原 * 犬東 敏彦 小牧
RCC委員会	◎ 松崎美都子 名古屋守山 ○ 永谷 文人 安城 松本 淳 春日井 縣 政行 豊橋	インターアクト委員会	◎ 大河内圭一 一宮北 ○ 川村 荒治 豊橋 服部 英男 岡崎南 内藤 雄功 豊川 早川 勝博 岡崎 谷川 修 名古屋 安藤 幸司 岡崎南 石川 義典 安城 八谷 潤一 津島 中島 俊朗 名古屋空港
環境保全委員会	◎ 鈴木 元弘 豊田 ○ 伊藤 一義 豊橋東 ○ 服部 滋 名古屋和合 都築 義勝 豊田東 加藤 卓秀 豊橋北 大矢 裕慈 名古屋中 大岩 信子 半田南 岡嶋 靖雄 春日井 杉山 仁朗 瀬戸北 横田 徳久 名古屋名北 高橋 豊彦 豊橋 古井 弘二 豊田西 八神 基 名古屋栄 鶴飼 昌治 名古屋守山 神谷 龍司 刈谷	ローターアクト委員会	◎ 富田 雅則 田原 ○ 高須 洋志 名古屋瑞穂 ○ 秋田 敬治 豊田 加藤 辰己 一宮中央 澤田 昌久 江南 山崎 達也 岡崎 寺本 善雄 名古屋みなと 高須 博久 豊橋 小澤 幸男 名古屋大須 長尾 秀義 小牧 高山 光平 名古屋葵
国際奉仕委員会	◎ 黒田 勝基 高浜 ○ 平尾 節子 瀬戸北 ○ 大竹 一義 瀬戸 名倉裕一朗 名古屋和合 堀江 英弥 名古屋大須 箕輪 良孝 尾張旭 三浦 幸治 名古屋栄 神戸 邦夫 豊橋南 森田 堅一 名古屋清須	RYLA委員会	◎ 犬東 敏彦 小牧 ○ 若林 正治 豊橋ゴールデン 竹内 幹尚 豊川 谷山 芳和 豊田西 北 登一 名古屋南 藤井 忠 名古屋清須 鹿野 敏昭 名古屋中 稲垣 良次 西尾 前田 佳男 半田 杉本 親保 東海
		第22回全国RA研修会実行委員会 統括委員会	◎ 遠山 堯郎 名古屋瑞穂 ○ 増井 洋生 小牧

第22回全国RA研修会実行委員会統括委員会(つづき)	* 富田 雅則 * 大河内圭一 * 犬東 敏彦 ◎ 伊藤 卓	田原 一宮北 小牧 名古屋丸の内 名古屋熱田ローターアクト	ロータリー世界平和 フェロウシップ(つづき)	○ 矢形 修己 ○ 柴田 憲一 ○ 田村 幹洋 * 山田 猛 * 久野 博淳 * 磯部 茂 * 松尾憲二郎 * ミカエル カルマノ * 鈴木 文勝 * 満田 稔	名古屋北 豊橋東 新城 江南 名古屋東南 一宮 小牧 名古屋東 小牧 豊橋東
ロータリー財団委員会 (財団奨学・R世界平和フェロウシップ担当) (年次寄付・ポリオプラス担当) (GSE・財団学友担当) (恒久基金・補助金担当) (年次寄付担当)	C 江崎 柳節 ◎ 深谷 友尋 ○ 石川 昌和 ○ 藤田 守彦 ○ 矢形 修己 ○ 柴田 憲一 ○ 田村 幹洋 * 山田 猛 * 久野 博淳 * 磯部 茂 * 松尾憲二郎 * ミカエル カルマノ * 鈴木 文勝 * 満田 稔	小牧 名古屋みなと 豊橋南 名古屋丸の内 名古屋北 豊橋東 新城 江南 名古屋東南 一宮 小牧 名古屋東 小牧 豊橋東	ロータリー財団監査役	光岡 朗	あま
年次寄付委員会	◎ 山田 猛 ○ 田村 幹洋 中林 正人 加藤 徳治 山田 謹一 藤城 民男 塚本 幸夫	江南 新城 名古屋空港 東海 あま 豊橋ゴールデン 刈谷	米山奨学委員会	C 加納 泉 ◎ 竹内 一郎 ○ 中島 実 ○ 伊藤 敦夫 ○ 杉浦 正典 藤本 博之 小野 文憲 大西 弘高 坂井 則夫 鈴木 和彦	名古屋中 刈谷 名古屋北 豊田中 豊田 名古屋西 岡崎東 名古屋東南 名古屋西 あま
恒久基金委員会	◎ 久野 博淳 ○ 藤田 守彦 吉原 孝彦 伊奈 一郎	名古屋東南 名古屋丸の内 刈谷 常滑	危機管理委員会	◎ 國分 孝雄 ○ 高山 光雄 裕 伸夫 黒田 勝基 森 榮 遠山 堯郎 大河内圭一 富田 雅則 犬東 敏彦 鈴木 文勝 竹内 一郎 松崎美都子 神田 憲 成瀬 伸子 池田 公 木本精之助	名古屋和合 名古屋空港 豊田西 高浜 一宮中央 名古屋瑞穂 一宮北 田原 小牧 小牧 刈谷 名古屋守山 名古屋大須 弁護士 医師 奉仕活動
ポリオプラス委員会	◎ 磯部 茂 ○ 成田幸太郎 山内 登 佐々木久直 岩崎 光記 大西 和夫	一宮 稲沢 尾西 一宮 名古屋駅 名古屋東山	地区大会企画委員会	◎ 大澤 輝秀 江崎 柳節 片山 主水 田嶋 好博 岩瀬淳一郎 水野 吉紹 中込 清周 津川 聖子 神野 紀郎 黒谷 尚弘 黒野晃太郎	豊川 小牧 名古屋東南 名古屋北 豊川 名古屋北 名古屋名東 名古屋名東 豊橋 豊橋 あま
補助金委員会	◎ 松尾憲二郎 ○ 松本 敏春 加藤 憲治 高村 陸浩 櫻井 繁 渡邊 源市	小牧 豊田西 あま 知立 名古屋南 名古屋千種	米山記念奨学会	理事 加納 泉 広報委員 江崎 柳節 評議委員 片山 主水 評議委員 大澤 輝秀	名古屋中 小牧 名古屋東南 豊川
財団奨学委員会	◎ ミカエル カルマノ ○ 大矢 英憲 長江 克彦 村上 雅則 天野 卓 石川 百代 成田 徹	名古屋東 名古屋昭和 瀬戸 豊田 西尾 豊橋 三河安城	恒久基金日本委員会	委員 野村 重彦	刈谷
研究グループ交換委員会	◎ 鈴木 文勝 ○ 高橋 秀治 西川 博 熊澤 勝則 金井 和治 小早川慶光 原野 勝至 柏木 博喜	小牧 犬山 名古屋丸の内 尾張中央 名古屋空港 名古屋東山 名古屋栄 名古屋和合	国際ロータリー日本青少年交換委員会	社員 斎藤 直美	豊田
財団学友委員会	◎ 満田 稔 ○ 梅村 正明 増田 盛英 羽根田邦彦 横山真喜男	豊橋東 豊田 名古屋瑞穂 豊田中 安城	ゾーン・チャレンジ・コーディネーター (第2ゾーン担当)	江崎 柳節	小牧
ロータリー世界平和 フェロウシップ	◎ 石川 昌和 ○ 藤田 守彦	豊橋南 名古屋丸の内	RI青少年支援グループ第2ゾーンコーディネーター	神田 憲	名古屋大須
			ロータリーの友地区委員	藤井 伸三	豊田
			オンツーモントリオール	大澤 輝秀	豊川
			地区ローターアクト代表	河合 真樹	田原ローターアクト

2009～2010年度 地区資金予算書（案）

《一般会計の部》

収入の部	科 目		2009～2010年度予算案	2008～2009年度予算案	備 考（09年度）
	一般資金	前年度繰越金	0	16,000,000	注1
	地区資金前期	25,000,000	26,000,000	注2（A）	
	地区資金後期	20,000,000	20,800,000		
	雑収入	20,000	20,000		
	計	45,020,000	62,820,000		
特別資金	地区大会協力金	25,000,000	26,000,000	5000×5000人（B）	
	地区事業費	28,500,000	32,240,000	5700×5000人 注3（C）	
	ガバナー月信等協力金	10,000,000	15,600,000	注4（D）	
	計	63,500,000	73,840,000		
	合 計	108,520,000	136,660,000		

支出の部	科 目		2009～2010年度予算案	2008～2009年度予算案	備 考（09年度）
	国際ロータリー行事費		1,300,000	1,300,000	
ガバナーエレクト国際協議会出席補助金		1,000,000	1,000,000		
R I 規定審議会出席補助金		300,000	300,000	注5	
地区事業・行事費		57,400,000	67,340,000		
地区大会協力金		25,000,000	26,000,000	特別会計振替	
地区大会費		0	4,000,000	特別会計繰入	
地区事業費		28,500,000	32,240,000	特別会計振替	
地区協議会		1,000,000	1,000,000		
I M費		1,600,000	1,600,000	注6	
地区チーム研修セミナー（ガバナー補佐研修を含む）		300,000	1,300,000		
会長エレクト研修セミナー		600,000	600,000		
ロータリー財団セミナー		200,000	300,000		
会員増強セミナー		200,000	300,000		
地区運営費		38,295,000	43,920,000		
ガバナー会議等出席補助金		2,800,000	2,800,000		
ガバナー会運営協力金		1,075,000	1,040,000	1人あたり215円	
ロータリー文庫運営協力金		1,500,000	1,560,000	1人あたり300円	
ガバナー事務所運営費		8,000,000	8,000,000		
ガバナー事務所分室補助金		8,000,000	8,000,000		
ガバナーエレクト事務所補助金		3,000,000	3,000,000		
ガバナー月信等協力金		10,000,000	15,600,000	特別会計振替	
地区会計費		100,000	100,000		
地区幹事費		100,000	100,000		
ガバナー補佐費（分区運営費含む）		3,070,000	3,070,000	注7及び注8	
特別代表費		300,000	300,000		
記念品費		350,000	350,000		
地区委員会費		7,325,000	8,070,000		
地区諮問委員会		1,000,000	1,000,000		
地区指名委員会		50,000	50,000		
地区研修委員会		200,000	300,000		
地区財務委員会		0	50,000		
地区総務委員会		330,000	400,000		
I T委員会	} ※ I T・規則細則委員会 含む		(200,000)		
規則細則委員会			50,000		
ロータリー未来委員会		100,000	100,000		
拡大委員会		150,000	150,000		
クラブ奉仕委員会		200,000	200,000		
会員増強委員会		200,000	200,000		
広報委員会		50,000	50,000		
職業奉仕委員会		250,000	250,000		
社会奉仕委員会	} ※ R C C委員会含む	400,000	100,000		
R C C委員会			300,000		
国際奉仕委員会		700,000	300,000		
青少年交換委員会	} ※ 青少年交換・ 世界社会奉仕委員会含む		200,000		
世界社会奉仕委員会			300,000		
新世代委員会		1,175,000	300,000		
インターアクト委員会	} ※ インターアクト・ローターアクト・ R Y L A委員会含む		250,000		
ローターアクト委員会			350,000		
R Y L A委員会			350,000		
環境保全委員会		300,000	500,000		
ロータリー財団委員会	} ※ 補助金・年次寄付・ 財団奨学・財団学友・ 恒久基金・ポリオプラス・ G S E・R世界平和フェロシップ 委員会含む	1,370,000	300,000		
補助金委員会			50,000		
年次寄付委員会			150,000		
財団奨学委員会			250,000		
財団学友委員会			200,000		
恒久基金委員会			70,000		
ポリオプラス委員会			50,000		
研究グループ交換委員会（G S E）			100,000		
ロータリー世界平和フェロシップ委員会			-		

	米山奨学委員会	800,000	800,000	
	危機管理（青少年安全保護）委員会	50,000	50,000	名称変更
	地区史編纂委員会	-	300,000	
	特別活動事業・行事費	4,200,000	4,320,000	特別会計繰入 注9
	雑費	0	500,000	
	予備費	0	11,210,000	
	次年度繰越金	0	0	
	合 計	108,520,000	136,660,000	

《特別会計の部》

地区大会協力金

1. R I 規定審議会補助金積立金		2009～2010年度予算案	2008～2009年度予算案	備 考（09年度）
収入の部	繰越金	0	0	
	地区大会協力金	25,000,000	26,000,000	5000×5000人（B）
	地区大会費（一般会計より）	0	4,000,000	
	繰入金		0	
	合 計	25,000,000	30,000,000	
支出の部	補助金	25,000,000	30,000,000	
	次期繰越金	0	0	
	合 計	25,000,000	30,000,000	

事業・行事費

1. R I 規定審議会補助金積立金		2009～2010年度予算案	2008～2009年度予算案	備 考（09年度）
収入の部	繰越金	3,120,000	0	
	地区事業費	28,500,000	32,240,000	5700円×5000人 注3（C）
	ガバナー月信等協力金	10,000,000	15,600,000	2000円×5000人 注4（D）
	繰入金（一般会計より）	4,200,000	4,320,000	特別活動事業・行事費 注9
	合 計	45,820,000	52,160,000	
支出の部	青少年交換事業資金	10,500,000	13,520,000	
	青少年活動事業資金	12,500,000	13,000,000	
	ポリオプラス活動支援金	1,500,000	1,560,000	
	研究グループ交換協力金	3,500,000	3,640,000	
	R Y L A 国際大会補助金	1,200,000	1,200,000	
	R I J Y E C 協力金（保険料）	500,000	520,000	
	ガバナー月信等協力金	10,000,000	15,600,000	
	ローターアクト全国大会補助金	6,120,000	3,120,000	
	次期繰越金（予備費）	0	0	
	合 計	45,820,000	52,160,000	

積立金

1. R I 規定審議会補助金積立金		2009～2010年度予算案	2008～2009年度予算案	備 考（09年度）
収入の部	繰越金	600,000	300,000	
	積立金		0	
	繰入金	300,000	300,000	
	合 計	900,000	600,000	
支出の部	送金	900,000	600,000	
	次期繰越金		0	
	合 計	900,000	600,000	
2. 特別事業基金		2009～2010年度予算案	2008～2009年度予算案	備 考（09年度）
収入の部	繰越金	10,000,000	10,000,000	
	積立金		0	
	合 計	10,000,000	10,000,000	
支出の部	次期繰越金	10,000,000	10,000,000	
	合 計	10,000,000	10,000,000	

- 注1 前年度繰越金は前年度決算が確定前であるため0としました。
- 注2 地区資金 一人あたり9,000円（前期5,000円、後期4,000円）（A）
現在の会員数状況を勘案した上で見積もり、前期5,000人、後期5,000人としました。
- 注3 地区事業費 5,700円の内訳（C）
：青少年交換 2,100円＋青少年活動 2,500円＋ポリオプラス 300円
＋研究グループ交換 700円＋R I J Y E C 100円
- 注4 ガバナー月信等協力金2,000円（ガバナー事務所補助金を含む）（D）
- 注5 R I 規定審議会出席補助金は3年ごとに開かれる同会議の出席に備えるものであり、特別会計（積立金）に拠出します。
- 注6 I M費は分区あたり200,000円としました。

- 注7 ガバナー補佐費は、ガバナー補佐の活動費に充てるものであり、分区あたり基本額40,000円、1クラブあたり30,000円としました。その合計額です。
- 注8 分区運営費は1分区あたり40,000円としました。
- 注9 特別活動事業・行事費の内訳
：本年度分 R Y L A 国際大会補助金 1,200,000円
＋ローターアクト全国大会補助金 3,000,000円

※その他の注意点

- ・会員一人あたり年間負担金（A）地区資金＋（B）地区大会協力金
＋（C）地区事業費＋（D）ガバナー月信等協力金＝21,700円

分区地図

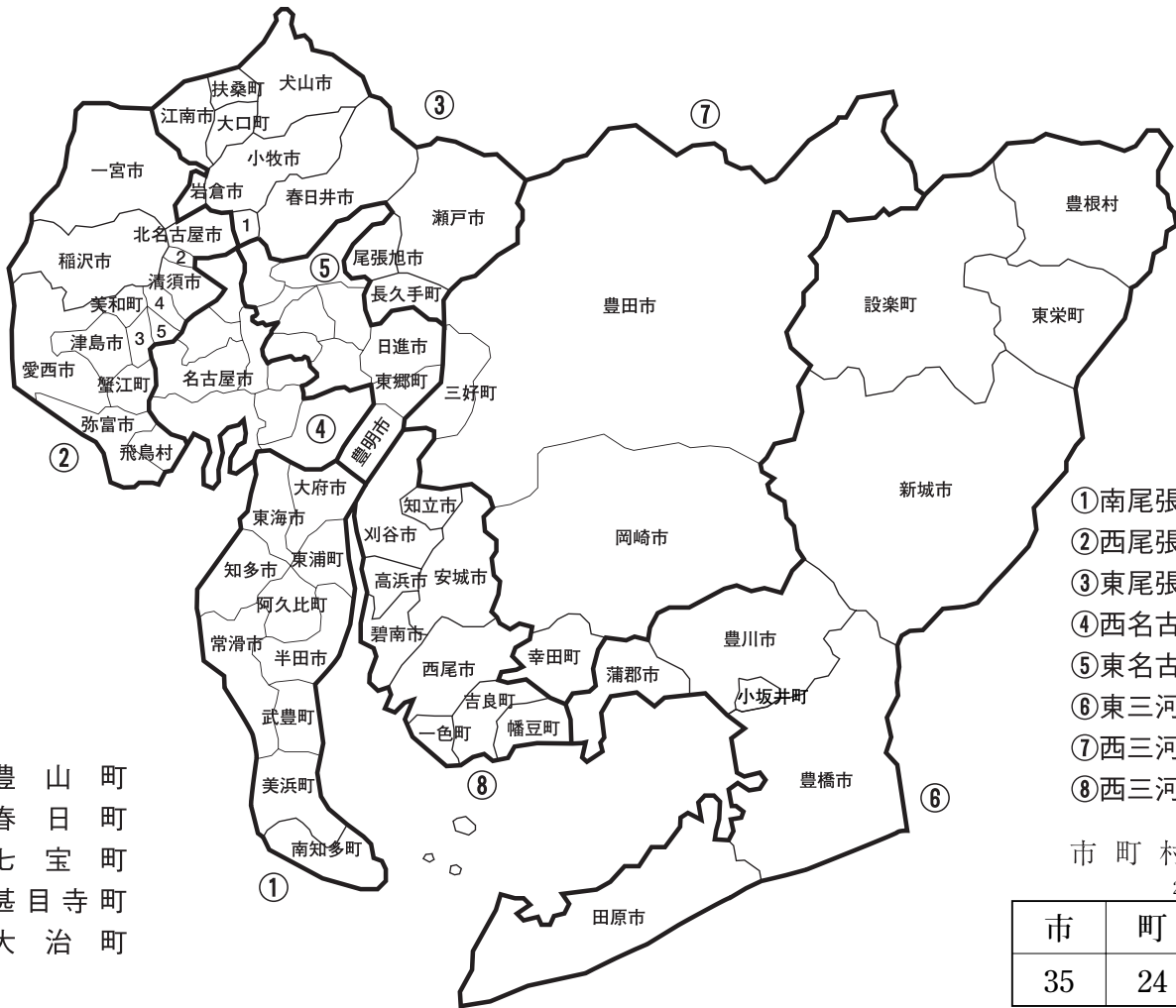

- 1.豊山町
- 2.春日町
- 3.七宝町
- 4.甚目寺町
- 5.大治町

- ゾーン1
- ゾーン2
- ゾーン3

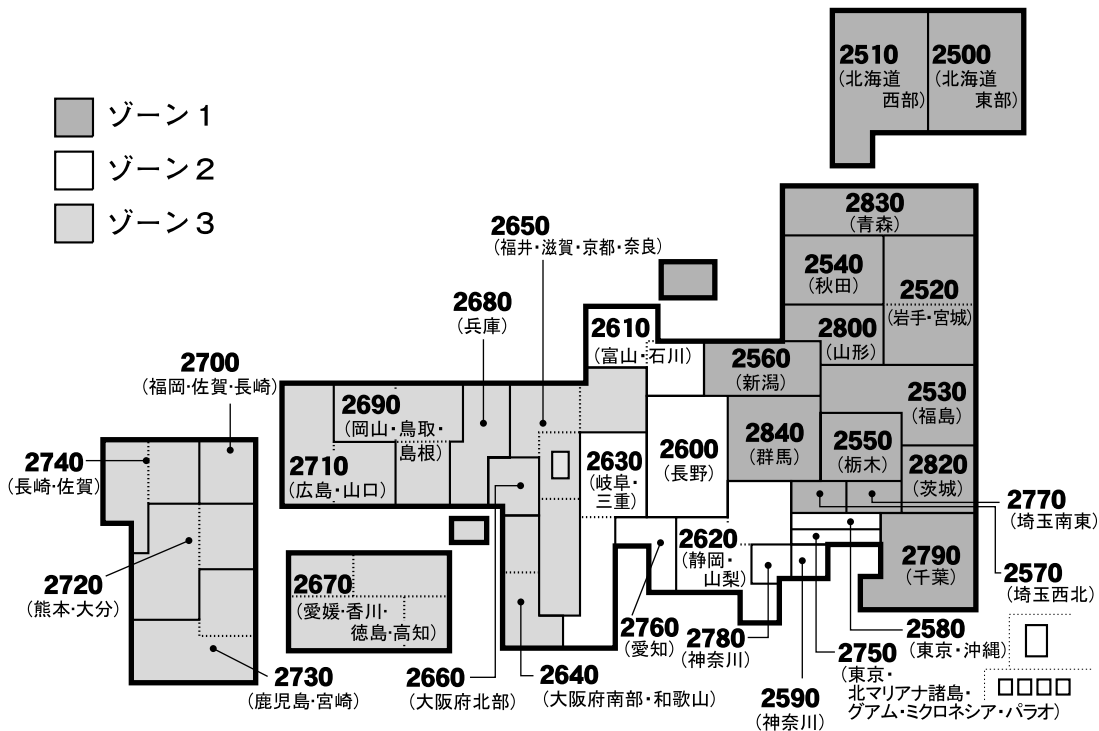

歴代ガバナー・地区幹事・ガバナー補佐（分区代理）一覧

年度	ガバナー	地区幹事	尾張第一	名古屋第一	名古屋第二	東尾張	西尾張	三河第一	西三河第二	
1989-1990	盛田和昭	水野喬樹	石井直一	加納 泉	小淵 連	天野正英	横井永忠	柴田 茂	神谷 治	
	名古屋	名古屋	常 滑	名古屋中	名古屋守山	名古屋空港	あ ま	豊橋南	高 浜	
1990-1991	中村繁男	宮本昌幸	永井 進	嶺木一夫	岡本纒二	青山鍵夫	長谷川淳一	間瀬誠一	市川裕士	
	岡崎南	岡崎南	知 多	名古屋瑞穂	名古屋名東	瀬戸北	尾張中央	渥 美	刈 谷	
1991-1992	加納 泉	伊藤洵二	中林大三	天野道造	伊藤 寛	大野義彦	水野宏武	三高 宏	丹羽猶次郎	
	名古屋中	名古屋中	東 海	名古屋大須	名古屋東	岩 倉	西春日井	奥三河	豊田西	
1992-1993	神戸政治	鈴木孝則	花井文雄	林 光雄	日比榮一	長谷川二郎	山本鐵彦	荻野 修	服部国男	
	あま	あま	東知多	名古屋西	名古屋北	豊山・城北	津 島	津 島	岡 崎	
年度	ガバナー	地区幹事	尾張第一	名古屋第一	名古屋第二	東尾張	西尾張	三河第一	西三河第二	西三河第三
1993-1994	宮地信尚	杉原彦三郎	松本 宏	林永治郎	吉村卯一郎	山内鑽平	萩本鐵夫	石川顕次	成田敏圀	杉浦義夫
	豊川	豊 川	半 田	名古屋	名古屋名北	瀬戸	一宮北	豊橋北	岡崎東	尾 西
1994-1995	蜂谷弘道	森 武保	清水良三	朽木義一	大谷和雄	平林米司	林 恵	梅村 東	加藤喜作	太田昭夫
	名古屋和合	名古屋和合	半田南	名古屋南	名古屋千種	犬 山	稲 沢	豊橋ゴールデン	豊 田	安 城
1995-1996	石川和昌	神野紀郎	市田弘治	荒木 巖	浦野三男	福田清成	松前憲典	平野義郎	加藤正男	石川八郎右衛門
	豊橋	豊 橋	常 滑	名古屋みなと	名古屋北	江 南	一宮中央	田原パンフィック	岡崎南	碧 南
1996-1997	松本 宏	内田栄一	森岡秀夫	各務芳樹	古川善次郎	伴野富三	酒井 孝	石川孝司	森 順次	小出和巳
	半田	半 田	知 多	名古屋東南	名古屋東	小 牧	一 宮	豊 橋	豊田東	一 色
1997-1998	犬飼栄輝	片山主水	河合博文	堀田逞二	山田静夫	早川八郎	加藤千博	鈴木省三	有馬惟夫	杉浦重行
	名古屋東南	名古屋東南	東 海	名古屋中	名古屋守山	春日井	尾 西	蒲 郡	岡崎城南	高 浜
年度	ガバナー	地区幹事	南尾張	西尾張	東尾張	西名古屋	東名古屋	東三河	西三河中	西三河
1998-1999	内藤明人	岩間俊夫	加藤知成	田中清隆	飯田幸雄	春日良平	上村晋也	来本吉郎	村野力男	池田憲司
	名古屋西	名古屋西	東知多	あま	尾張旭	名古屋瑞穂	名古屋和合	豊橋北	豊田西	刈 谷
1999-2000	野村重彦	内藤耕造	石川八郎	丹羽那一	加藤俊夫	岡部快圓	坂本清志	石黒坦史	太田賢太郎	横井杲鉛
	刈谷	刈 谷	半 田	尾張中央	名古屋空港	名古屋大須	名古屋名東	豊 川	岡 崎	知 立
2000-2001	福田清成	伊藤鶴吉	石川治郎	藤井 忠	坂田 隆	小坂忠勝	星川直志	林 成樹	花沢 勇	加納 隆
	江南	江 南	半田南	西春日井	瀬戸北	名古屋栄	名古屋名北	田 原	豊田三好	西尾KIRARA
2001-2002	太田賢太郎	藤井克己	伊奈正彦	古川弘一	山田照満	林 隆二	水野賀續	鈴木茂雄	足立汎和	伊藤信吾
	岡崎	岡 崎	常 滑	津 島	岩 倉	名古屋名南	名古屋千種	豊橋南	岡崎東	西 尾
2002-2003	岡部快圓	伊藤 宏	稲山達弘	大森克孝	太田達夫	青島邦夫	細野恭弘	本多克弘	伊藤康司	原田慶三郎
	名古屋大須	名古屋大須	知 多	一宮北	名古屋城北	名古屋名駅	名古屋昭和	新 城	豊 田	安 城
2003-2004	豊島徳三	瀧 義孝	河合博文	田口茂利平	坪井靖治	岡田守功	長谷川正孝	木村守雄	鈴木英成	榊原義嗣
	一宮北	一宮北	東 海	稲 沢	瀬戸	名古屋丸の内	名古屋錦	渥 美	岡崎南	碧 南
2004-2005	大島宏彦	安藤重良	加藤知成	長谷川正己	小川征一	山路兼生	神田 肇	伴 辰三	鈴木 昌	鈴木信吾
	名古屋	名古屋	東知多	一宮中央	犬 山	名古屋南	名古屋東山	豊川宝飯	豊田東	一 色
2005-2006	高橋治朗	川島 誠	竹内尚哉	大森一人	岩井正彦	成田洋之	田嶋好博	松崎 進	小野智範	杉浦義尚
	名古屋西	名古屋西	半 田	一 宮	江 南	名古屋みなと	名古屋北	豊橋ゴールデン	岡崎城南	高 浜
2006-2007	斎藤直美	藤井伸三	森島昭二	山内 登	江崎柳節	片山主水	千田 毅	尾原 脩	加藤鈴幸	羽田育哉
	豊田	豊 田	半田南	尾 西	小 牧	名古屋東南	名古屋東	田原パンフィック	豊田西	刈 谷
2007-2008	江崎柳節	河村嘉男	清水幸一	鈴木孝則	清水 勲	杉本仁至	佐藤正延	神野武郎	杉浦壽康	金子利夫
	小牧	小 牧	常 滑	あま	春日井	名古屋中	名古屋守山	豊橋東	岡 崎	知 立
2008-2009	片山主水	宮崎 薫	村上茂登	安藤銃悟	安藤公爾	近藤雄亮	國分孝雄	松井章悟	福岡輝夫	辻村和美
	名古屋東南	名古屋東南	知 多	尾張中央	尾張旭	名古屋瑞穂	名古屋和合	豊 橋	豊田中	西尾KIRARA
2009-2010	大澤輝秀	岩瀬淳一郎	高村敦夫	保浦文夫	高山光雄	草野勝彦	村橋泰志	飯島 卓	堀川 泰	石原健一
	豊川	豊 川	東 海	名古屋清須	名古屋空港	名古屋大須	名古屋名東	蒲 郡	豊田三好	三河安城
2010-2011	田嶋好博	水野吉紹								
	名古屋北	名古屋北								

第2760地区 ロータリークラブ拡大表

2009年2月現在

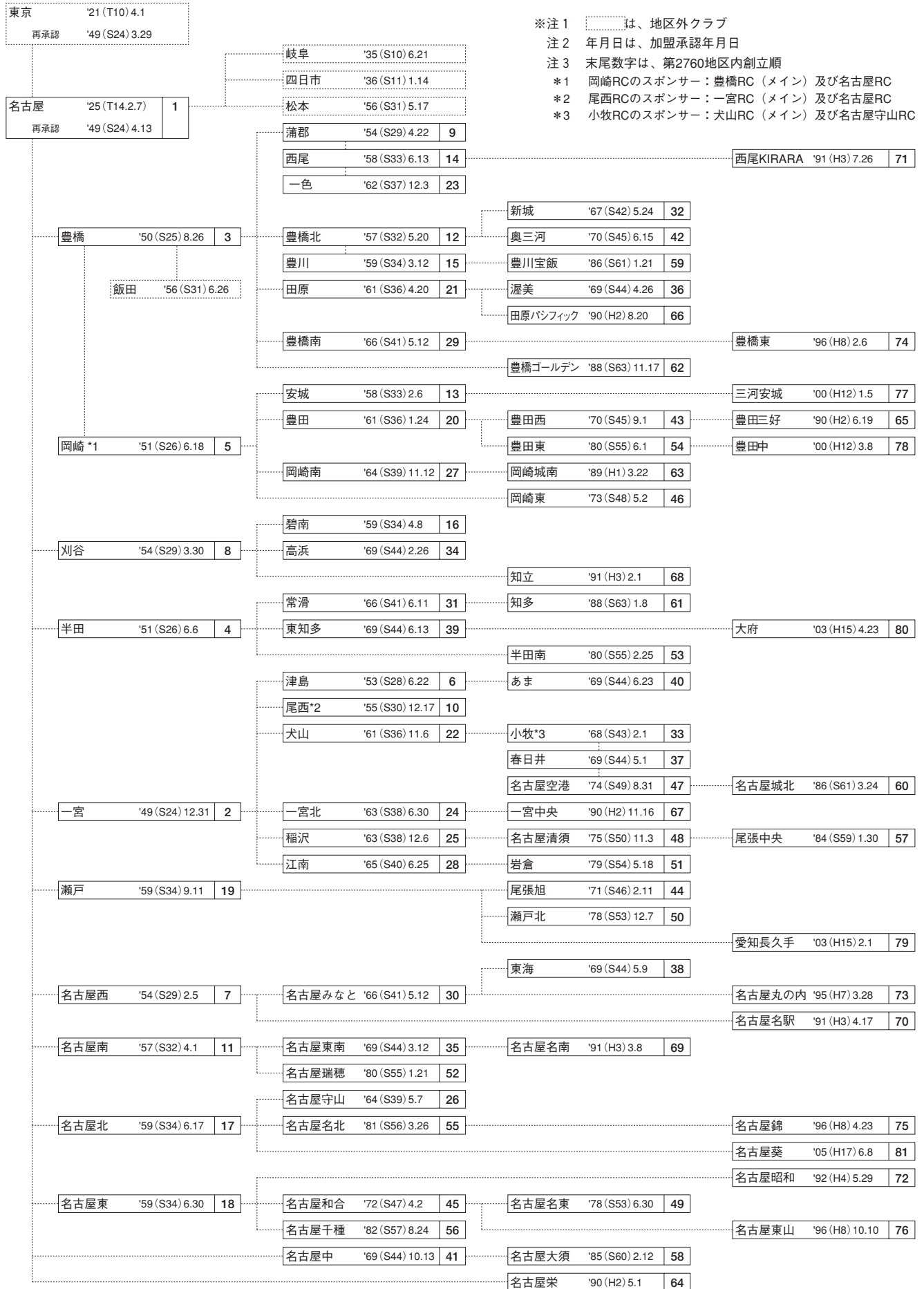

- ※注1 は、地区外クラブ
 注2 年月日は、加盟承認年月日
 注3 末尾数字は、第2760地区内創立順
 *1 岡崎RCのスポンサー：豊橋RC（メイン）及び名古屋RC
 *2 尾西RCのスポンサー：一宮RC（メイン）及び名古屋RC
 *3 小牧RCのスポンサー：犬山RC（メイン）及び名古屋守山RC

RI第2760地区 組織図

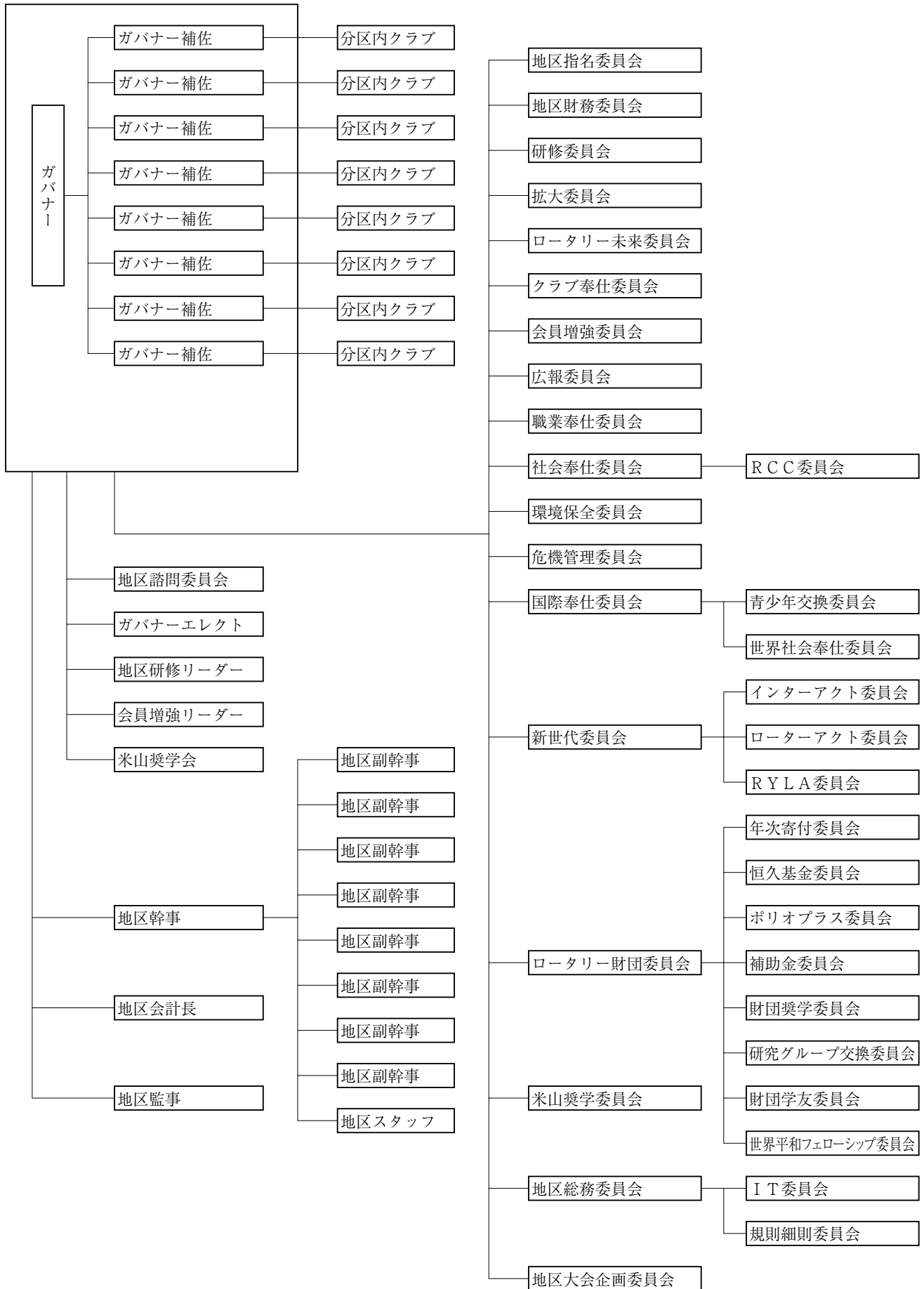

インターアクトクラブ・IAC (Interact Clubs)

2009年2月1日現在

クラブ名	提唱 R. C.	創立年月日	会員数	事務所所在地
豊川高等学校	豊川	1964.10.9	9	〒442-0029 豊川市末広通1-37
豊田工業高等専門学校	豊田	1965.1.25	11	〒471-8525 豊田市栄生町2-1
豊橋商業高等学校	豊橋	1965.10.16	14	〒440-0864 豊橋市向山町富地
岡崎城西高等学校	岡崎	1967.8.21	9	〒444-0942 岡崎市中園町川成98
名古屋	名古屋	1968.6.15	16	〒461-0002 名古屋市東区代官町35-16 名古屋YMCA内
人間環境大学岡崎学園高等学校	岡崎	1971.11.27	14	〒444-0071 岡崎市稲熊町3-110
安城学園高等学校	安城	1977.4.1	14	〒446-0035 安城市小堤町4-25
清林館高等学校	津島	1981.5.2	9	〒496-0805 津島市本町5-2
修文女子高等学校	一宮北・一宮・尾西・一宮中央	1984.9.14	20	〒491-0938 一宮市日光町6-1
光ヶ丘女子高等学校	岡崎東	1992.12.19	27	〒444-0811 岡崎市大西町奥長入52
阿久比高等学校	東知多	1994.3.6	11	〒470-2213 知多郡阿久比町阿久比尾社2-1
千種高等学校	名古屋名東	1995.6.24	10	〒465-8507 名古屋市名東区社台2-206
桜花学園高等学校	名古屋東・名古屋千種・名古屋昭和	1995.7.11	29	〒466-0013 名古屋市昭和区緑町1-7
誉高等学校	小牧	1998.11.22	17	〒485-0821 小牧市本庄郷浦2613-2
春日丘高等学校	春日井・名古屋城北・名古屋空港	2001.4.28	42	〒487-8501 春日井市松本町1105
15校	提唱・22ロータリークラブ		252	2008年2月1日現在は、340名(88名の減少)

ローターアクトクラブ・RAC (Rotaract Clubs)

2009年2月1日現在

ローターアクトクラブ	提唱・協力クラブ	創立年月日	会員数	事務所所在地
岡崎	岡崎・岡崎南 岡崎東・岡崎城南	1969.9.19	15	〒444-8611 岡崎市竜美南1-2 岡崎商工会議所5F岡崎ロータリークラブ内
豊橋	豊橋 (協力RC注1)	1975.3.6	16	〒440-0075 豊橋市花田町石塚42-1 豊橋商工会議所6F豊橋ロータリークラブ内
田原	田原 (協力RC注2)	1975.5.30	9	〒441-3421 田原市田原町巴江12-1 華山会館3F 田原ロータリークラブ内
一宮	一宮中央・一宮 一宮北・尾西	1975.6.5	12	〒491-8686 一宮市栄4-2-1 一宮商工会議所一宮中央ロータリークラブ内
名古屋みなと	名古屋みなと (協力RC注3)	1976.2.6	12	〒450-6002 名古屋市中村区名駅1-1-4 名古屋マリOTTアソシアホテル2222号室 名古屋みなとロータリークラブ内
江南	江南	1979.1.18	13	〒483-8205 江南市古知野町小金112江南商工会議所1F 江南ロータリークラブ内
名古屋熱田	*名古屋南・名古屋東 名古屋瑞穂 名古屋名南	1984.3.15	37	〒460-8608 名古屋市中区錦1-19-30 名古屋観光ホテル名古屋南ロータリークラブ内
名古屋名城	*名古屋和合 (提唱RC*1)	1995.6.30	26	〒460-0008 名古屋市中区栄4-6-5 丸越ビル6F 名古屋北ロータリークラブ内
豊田広域	豊田(主管)*2	2007.6.24	16	〒471-0034 豊田市小坂本町1-4-12 梅村ビル1階豊田ロータリークラブ内
9クラブ			156	2008年2月1日現在は、156名

*1 名古屋北、名古屋東、名古屋和合、名古屋名東、名古屋名北、名古屋千種、名古屋昭和、名古屋錦、名古屋東山、名古屋葵(09年度より主管を4クラブとし、08年主管の名古屋葵・*名古屋和合・名古屋名東・名古屋名北)10年度はその内1クラブが残り4クラブ主管構成(詳細は地区協資料参照)
(協力RC注1)豊橋北、豊橋南、豊橋ゴールデン、豊橋東(協力RC注2)田原パシフィック(協力RC注3)名古屋西

*2 豊田西、豊田東、豊田三好、豊田中(08年度、09年度は豊田RCが主管、その翌年よりRCの創立順)

ロータリー地域社会共同隊・RCC (Rotary Community Corps)

2009年2月1日現在

RCC	提唱ロータリークラブ	結成年月日	活動目的	隊員数
豊橋RCC(TEC)	豊橋	1933.1.26	「青少年」健全育成	74
半田RCC(HEC)	半田	1993.12.2	「青少年」健全育成	15
豊橋ゴールデンRCC	豊橋ゴールデン	1996.4.1	高校生ボランティア	18
名古屋守山RCC	名古屋守山	1996.9.19	民間ボランティア	1,130
岡崎少年野球サークルRCC	岡崎東	1997.1.23	「青少年」健全育成	510
常滑ハートケアサークルRCC	常滑	1997.4.4	「青少年」健全育成	28
安城少年野球サークルRCC	安城	1997.10.17	「青少年」健全育成	20
半田国際交流ネットRCC	半田	2000.3.13	国際交流	90
長瀬楽人会RCC	岡崎東	2002.2.12	伝承	42
半田災害支援ボランティア コーディネーターの会RCC	半田南	2004.4.23	災害支援	103
農村舞台「石野歌舞伎保存会」RCC	豊田西	2007.3.12	伝承	20

地区大会開催状況

年 度	開催年月日	担当分区	ホストクラブ	会 場	ガバナー
1991～'92	'92. 6. 6～7	西 名 古 屋	名 古 屋 み な と	名 古 屋 国 際 会 議 場	加 納 泉
'92～'93	'92.11.22～24	東 尾 張	瀬 戸	瀬 戸 市 体 育 館	神 戸 政 治
'93～'94	'93.11. 6～8	西 三 河 中	岡 崎 南	岡 崎 市 総 合 体 育 館	宮 地 信 尚
'94～'95	'94.10.29～30	東 名 古 屋	名 古 屋 守 山	ホ テ ル ナ ゴ ヤ キ ャ ッ ス ル	蜂 谷 弘 道
'95～'96	'95.11.11～12	南 尾 張	東 海	東 海 市 民 体 育 館	石 川 和 昌
'96～'97	'96.10.12～14	西 尾 張	稲 沢	稲 沢 市 民 会 館	松 本 宏
'97～'98	'97.11. 8～10	東 三 河	田 原	飛 鳥 船 上	犬 飼 栄 輝
'98～'99	'98.11.21～23	西 名 古 屋	名 古 屋 東 南	名 古 屋 国 際 会 議 場	内 藤 明 人
'99～2000	'99.10.16～18	東 尾 張	犬 山	名 鉄 犬 山 ホ テ ル、犬 山 市 民 文 化 会 館	野 村 重 彦
2000～'01	2000.11.18～20	東 名 古 屋	名 古 屋 和 合	ウ エ ス テ イ ン ナ ゴ ヤ キ ャ ッ ス ル	福 田 清 成
'01～'02	'01.11.17～19	西 三 河	碧 南	碧 南 市 臨 海 体 育 館	太 田 賢 太 郎
'02～'03	'02.11.16～18	南 尾 張	半 田 南	ウ エ ス テ イ ン ナ ゴ ヤ キ ャ ッ ス ル	岡 部 快 圓
'03～'04	'03.11. 8～ 9	西 尾 張	尾 西	ウ エ ス テ イ ン ナ ゴ ヤ キ ャ ッ ス ル	豊 島 徳 三
'04～'05	'04.11.13～14	東 三 河	豊 橋 南	ホ テ ル ア ソ シ ア 豊 橋、ア イ ブ ラ ザ 豊 橋	大 島 宏 彦
'05～'06	'05.10.22～23	西 三 河 中	豊 田 西	ホ テ ル フ ォ レ ス タ、豊 田 ス タ ジ ア ム	高 橋 治 朗
'06～'07	'06.11.18～19	西 名 古 屋	名 古 屋 中	ウ エ ス テ イ ン ナ ゴ ヤ キ ャ ッ ス ル	斎 藤 直 美
'07～'08	'07.11.17～18	東 尾 張	江 南	名 鉄 犬 山 ホ テ ル、パ ー ク ア リ ー ナ 小 牧	江 崎 柳 節
'08～'09	'08.11.15～16	東 名 古 屋	名 古 屋 名 東	ウ エ ス テ イ ン ナ ゴ ヤ キ ャ ッ ス ル	片 山 主 水
'09～'10	'09.11. 7～ 8	東 三 河	豊 橋	名 豊 ビ ル ホ ー ル、ホ テ ル ア ー ク リ ッ シ ュ 豊 橋、豊 橋 市 総 合 体 育 館	大 澤 輝 秀
'10～'11	'10.	西 尾 張	あ		田 嶋 好 博
'11～'12	'11.	西 名 古 屋			

地区協議会開催状況

年 度	開催年月日	担当分区	ホストクラブ	会 場	ガバナー	エレクト
1991～'92	'92. 5. 8～ 9	西 尾 張	尾 西	ホ テ ル ナ ゴ ヤ キ ャ ッ ス ル	加 納 泉	神 戸 政 治
'92～'93	'93. 5. 8	東 三 河	豊 橋 北	ホ リ デ ィ ・ イ ン 豊 橋	神 戸 政 治	宮 地 信 尚
'93～'94	'94. 5. 8	南 尾 張	常 滑	常 滑 市 文 化 会 館	宮 地 信 尚	蜂 谷 弘 道
'94～'95	'95. 5. 20	西 名 古 屋	名 古 屋 東 南	ホ テ ル ナ ゴ ヤ キ ャ ッ ス ル	蜂 谷 弘 道	石 川 和 昌
'95～'96	'96. 5. 12	東 尾 張	小 牧	小 牧 市 民 会 館	石 川 和 昌	松 本 宏
'96～'97	'97. 5. 24	東 名 古 屋	名 古 屋 名 東	ホ テ ル ナ ゴ ヤ キ ャ ッ ス ル	松 本 宏	犬 飼 栄 輝
'97～'98	'98. 5. 23	西 三 河 中	豊 田 西	豊 田 市 民 文 化 会 館	犬 飼 栄 輝	内 藤 明 人
'98～'99	'99. 5. 8	西 名 古 屋	名 古 屋 中	名 古 屋 国 際 会 議 場	内 藤 明 人	野 村 重 彦
'99～2000	2000. 4. 15	西 尾 張	名 古 屋 清 須	ウ エ ス テ イ ン ナ ゴ ヤ キ ャ ッ ス ル	野 村 重 彦	福 田 清 成
2000～'01	'01. 4. 14	南 尾 張	東 知 多	名 古 屋 国 際 会 議 場	福 田 清 成	太 田 賢 太 郎
'01～'02	'02. 4. 13	西 名 古 屋	名 古 屋 瑞 穂	名 古 屋 国 際 会 議 場	太 田 賢 太 郎	岡 部 快 圓
'02～'03	'03. 4. 27	東 三 河	豊 橋 ゴ ー ル デ ン	ホ テ ル 日 航 豊 橋	岡 部 快 圓	豊 島 徳 三
'03～'04	'04. 4. 18	東 尾 張	春 日 井	ウ エ ス テ イ ン ナ ゴ ヤ キ ャ ッ ス ル	豊 島 徳 三	大 島 宏 彦
'04～'05	'05. 5. 8	西 三 河	西 尾	ウ エ ス テ イ ン ナ ゴ ヤ キ ャ ッ ス ル	大 島 宏 彦	高 橋 治 朗
'05～'06	'06. 4. 16	東 名 古 屋	名 古 屋 名 北	ウ エ ス テ イ ン ナ ゴ ヤ キ ャ ッ ス ル	高 橋 治 朗	斎 藤 直 美
'06～'07	'07. 5. 6	西 三 河 中	豊 田 東	ウ エ ス テ イ ン ナ ゴ ヤ キ ャ ッ ス ル	斎 藤 直 美	江 崎 柳 節
'07～'08	'08. 4. 13	西 尾 張	一 宮	ウ エ ス テ イ ン ナ ゴ ヤ キ ャ ッ ス ル	江 崎 柳 節	片 山 主 水
'08～'09	'09. 4. 19	西 名 古 屋	名 古 屋 名 駅	名 古 屋 国 際 会 議 場	片 山 主 水	大 澤 輝 秀
'09～'10	'10. 4. 18	東 三 河	豊 橋 北	ホ テ ル 日 航 豊 橋	大 澤 輝 秀	田 嶋 好 博
'10～'11	'11.	南 尾 張				

※注) 原則：尾張地区・名古屋地区・三河地区を順繰るものとする。
 当該地区内においても各分区を順繰り交互に当たる。
 分区内においては概ね創立順とする。

クラブ計画書作成要領

(2009～2010年度 国際ロータリー第2760地区)

	クラブの沿革・事務所・例会・会員状況	ロータリー財団・米山寄与状況
クラブ報告関係	1. クラブ創立年月日・R I加盟承認年月日 2. 特別代表名・スポンサークラブ名 3. クラブ事務所・所在地・郵便番号・電話・FAX 4. クラブ例会場・所在地・郵便番号・電話・FAX 5. クラブ例会・時間・所在地域(略地図) 6. 正会員数 (4月1日現在) 名 7. 名誉会員 (4月1日現在) 名 計 名	1. クラブ会員最年長者 (4月1日現在) 才 2. クラブ会員最年少者 (4月1日現在) 才 3. クラブ会員平均年齢 (4月1日現在) 才 4. 過去3年間の平均出席率 % 5. 過去3年間の会員増強の推移 名 6. ロータリー財団寄与累計額 (4月1日現在) 円 一人当たりの寄与額 \$ 7. 「財団の友」会員 (4月1日現在) 名 8. ポール・ハリス・フェロー数 (4月1日現在) 名 9. マルチプルポール・ハリス・フェロー (4月1日現在) 名 10. ベネファクター(恒久基金) (4月1日現在) 名 11. 大口寄付者数 (4月1日現在) 名 12. 米山功労者数 (4月1日現在) 名 13. 出席率2008年7月～2009年6月期間の月別出席率 % (公式訪問の早いクラブは記入可能月までで良い)
	1. クラブ役員理事及び委員会構成 2. 会員名簿一覧表(記載要領下記) 姓名・生年月日・入会年月日・所属委員会 勤務先及び役職名・職業分類・住所～電話番号 3. クラブ会長の年度計画及び目標の重点 4. クラブ細則及び内規の変更・追加事項 5. 2008～2009年度決算書及び2009～2010年度予算書 6. クラブ行事一覧表(プログラム) 7. 例会・理事会・クラブ協議会・クラブフォーラム 年次総会・創立記念日・月または週間行事 インフォーマル・ディスカッション・ミーティング・家族会等	A クラブ奉仕委員会 (クラブ管理運営) 1. 出席委員会 2. 会場運営委員会 (プログラム) 3. クラブ情報委員会 (会報・広報・雑誌) 4. ニコボックス委員会 5. 親睦活動委員会 (ロータリー家族) 6. 研修委員会 (ロータリー情報) 7. 会員増強委員会 (会員選考・職業分類) B 職業奉仕委員会 C 社会奉仕委員会 (奉仕プロジェクト) D 国際奉仕委員会 (WCS・青少年交換) E 新世代委員会 1. インターアクト委員会 2. ローターアクト委員会 F 環境保全委員会 ※以上のほか、特別委員会のある場合は併せてご記入下さい。
事業計画関係		

※シニア・アクティブ会員、パスト・サービス会員、アディショナル正会員は2001年規定審議会採択の結果、正会員に含むこととなりました。

公式訪問前に提出願いたい書類について

	提出書類	作成部数	摘要
事業計画	1. 効果的なロータリークラブとなるための活動計画の指標 (クラブ会長要覧P117～123)	3部	7月1日までにガバナー補佐事務所宛に3部をご送付下さい。 (ガバナー補佐は最後のページにサインをし、1部をガバナー補佐事務所控えとして、2部を7月10日迄にガバナー事務所へ送付下さい。)
	2. クラブ計画書	4部	7月10日迄にガバナー事務所宛に3部、ガバナー補佐事務所宛に1部を送付下さい。
	3. ガバナー補佐訪問報告書用紙	2部	あらかじめ決められた期日までに所定事項をご記入の上、ガバナー事務所宛に1部、ガバナー補佐事務所宛に1部を送付下さい。 (ガバナー補佐はガバナー補佐訪問終了後に所見をご記入の上、1部をガバナー補佐事務所控えとして、2部をガバナー事務所へ送付下さい。)

クラブ定例報告案内

2009～2010年度

期 日	事 由	報 告 用 紙	報 告 先	部 数
毎月10日までに 必着のこと	会員増強報告	7月1日ガバナー事務所より送付される。	ガバナー事務所	1
毎月15日までに 必着のこと	出席記録	7月1日ガバナー事務所より送付される。	ガバナー事務所	1
7月1日及び 1月1日現在を 報告すること	半期報告	国際ロータリー事務局より送付される。	1. 国際ロータリー事務局 2. ガバナー事務所 3. RI日本事務局財務長代理	1 1 1
月 日	次年度会長ならびに 幹事報告	国際ロータリー事務局より送付される。	1. 国際ロータリー日本事務局 2. ガバナー事務所 3. ガバナーエレクト事務所	該当部数
月 日	国際ロータリー国際大会 出席代表信任状 証明書	国際ロータリー事務局より送付される。 (公式名簿記載資料)	ガバナーエレクト事務所	1
その都度	入会・退会・変更 (種類・分類・住所)届	書式は国際ロータリー日本事務局より 入手する。	1. 国際ロータリー事務局 2. ガバナー事務所	1 1
	例会日時・例会場 事務所等の変更	随 意	1. 国際ロータリー日本事務局 2. ガバナー事務所 3. ロータリーの友事務所 4. 近隣ロータリークラブ	1 1 1 1
	新ポールハリス・フェロー および米山功労者の誕生 クラブ会員の訃報	随 意	ガバナー事務所	1

各負担金・寄付金送金案内

2009～2010年度

区 分	内 訳	金額(円) 送金方法	送 金 先	備 考
国際ロータリー 関係	人頭分担当	\$ 49.00 2回分納	国際ロータリー日本事務局	円/\$
	規定審議会分担当	\$ 1.00 年1回	〃	
	(ザ・ロータリアン購読料)	(\$ 24.00 2回分納)	〃	
地区関係	地区資金	9,000円 2回分納	地区会計長	
	地区事業資金	5,700円 〃	〃	
	地区大会協力金	5,000円 上期一括納入	〃	
	ガバナー月信購読料	2,000円 2回分納	〃	
	小 計	21,700円	〃	
	ポリオ撲滅 1億ドルのチャレンジ	1,000円 年1回	国際ロータリー日本事務局	
全国関係	ロータリー財団寄付	(\$ 100) 年次寄付年間目標額	国際ロータリー日本事務局	
	米山奨学会寄付	(5,000円) 普通寄付年間目標額	ロータリー米山記念奨学会	
	ロータリーの友購読料	2,520円 2回分納	ロータリーの友事務所	

注(1) 上記送付先(銀行口座・宛名)については、53頁記載の関係事務所欄をご参照下さい。

(2) ロータリーの友の購読料はロータリーの友事務所より、請求をお受け取りの後、お振り込み下さい。

(3) 比例人頭分担当

1月1日入会者	\$ 24.00	7月1日入会者	\$ 24.50
1月2日～2月1日入会者	\$ 20.00	7月2日～8月1日入会者	\$ 20.42
2月2日～3月1日入会者	\$ 16.00	8月2日～9月1日入会者	\$ 16.33
3月2日～4月1日入会者	\$ 12.00	9月2日～10月1日入会者	\$ 12.25
4月2日～5月1日入会者	\$ 8.00	10月2日～11月1日入会者	\$ 8.17
5月2日～6月1日入会者	\$ 4.00	11月2日～12月1日入会者	\$ 4.08
6月2日～6月30日入会者	なし	12月2日～12月31日入会者	なし

(4) ポリオ撲滅1億ドルのチャレンジについては、2008年度より3年間で分納されるクラブ様は2年目となりますので、お納め下さい。

2009～2010年度 国際ロータリー関係・地区事務所

事務所名	所在地	代表者又は責任者		TEL & FAX	取引銀行・口座番号 E-mail
		役職	氏名		
国際ロータリー 世界本部	Rotary International One Rotary Center. 1560 Sherman Avenue Evanston, Illinois 60201-3698 U.S.A	会長	John Kenny	1-847-866-3000 FAX:328-8554	
		事務総長	Edwin H.Futa	FAX:328-8281	
ガバナー会	〒105-0011 東京都港区芝公園2-6-15 黒龍芝公園ビル4F	議長	久邇 邦昭	03-3433-6497 FAX:03-3433-7395	みずほ銀行 浜松町支店 (普)1355001
国際ロータリー日本事務局 奉仕室 財団室 経理室 資料室	〒115-0045 東京都北区赤羽2-51-3 NS3ビル1F	事務局長 室長 〃 〃 担当 〃	大島 四郎 大木 光男 片岡 暎子 斎藤 愛子 森 智洋 縄田 怜	(奉)03-3903-3161 (財)03-3903-3192 (経)03-3903-3183 (資)03-3903-3194 FAX:03-3903-3781	◎国際ロータリー関係 三井住友銀行 新宿通支店 (普)6733244 ◎ロータリー財団関係 三菱東京UFJ銀行 本店 (普)1528228 三井住友銀行 本店営業部(普)0968049 名義:国際ロータリー日本事務局 事務局長 大島四郎
財団法人ロータリー 米山記念奨学会	〒105-0011 東京都港区芝公園2-6-15 黒龍芝公園ビル3F	理事長	板橋 敏雄 (足利東)	03-3434-8681 FAX:03-3578-8281	三井住友銀行 京橋支店 (普)0920373
ロータリー文庫運営委員会	〒105-0011 東京都港区芝公園2-6-15 黒龍芝公園ビル3F	委員長	鈴木 清次 (川崎北)	03-3433-6456 FAX:03-3459-7506	みずほ銀行 浜松町支店 (普)1252741
ロータリーの友事務所	〒105-0011 東京都港区芝公園2-6-15 黒龍芝公園ビル4F	委員長	上野 孝 (横浜)	03-3436-6651 FAX:03-3436-5956	三井住友銀行 浜松町支店 (普)6326314
国際ロータリー第2760地区 ガバナー事務所	〒442-8540 豊川市豊川町辺通4-4 豊川商工会議所会館3F	ガバナー 地区会計長	大澤 輝秀 (豊川) 日比 嘉男 (豊川)	0533-89-2760 FAX:0533-89-3316	豊川信用金庫 いなり支店 (普)3540790 RID2760 09-10ガバナー事務所 地区会計長 日比 嘉男
ガバナー事務所 分室	〒460-0003 名古屋市中区錦2-15-15 豊島ビル3F	運営委員長	岩瀬淳一郎 (豊川)	052-211-2760 FAX:052-211-0230	<財団> fbranch@rotary2760.org <米山・青少年交換> ybranch@rotary2760.org
国際ロータリー第2760地区 ガバナーエレクト事務所	〒460-0008 名古屋市中区栄4-6-5 丸越ビル6F	ガバナー エレクト 10-11年度 地区幹事	田嶋 好博 (名古屋北) 水野 吉紹 (名古屋北)	052-252-2760 FAX:052-252-0760	governor10-11@rotary2760.org

●地区委員会・クラブ委員長会議等の開催要項●

1. 開催

地区委員会は適宜、クラブ委員長会議（別にセミナー開催のときはこれを含め）は年に1度以上開催のこと

2. 開催通知

- ・開催通知・案内等書面により通知のこと
- ・ガバナー・委員長連名のこと
- ・開催内容（議題・開催内容）を記載のこと
- ・必要に応じ地区広報委員会・報道機関へ連絡手配のこと

3. 開催場所等手配

- ・地区委員会の開催場所は原則ガバナー事務所分室のこと
- ・クラブ委員長会議等は地区委員会で手配のこと

4. 費用負担

- ・地区委員会の運営費は各委員会予算額以内のこと
- ・セミナー・クラブ委員長会議等の登録料は最少額で設定のこと

5. ガバナー事務所共助等

- ・ガバナー事務所へは必ず開催書面（1通）送付・Faxのこと
カウンセラー・担当関連ガバナー補佐および担当副幹事には別途送付・Faxのこと
- ・開催通知用の用紙・封筒（大）・出席カード等はガバナー事務所に用意
- ・レターヘッドは年度当初にガバナー事務所より各委員長に配布する
- ・出席カードはガバナー事務所で開催の都度準備但し、出席者名を10日前までに連絡のこと
- ・開催通知の宛先へのFax引受可能。但し出欠回答先・登録料振込先は委員長宛のこと
- ・地区委員会（小委員会を除く）の初回はガバナー・地区幹事原則出席（担当・ガバナー補佐・副幹事は毎回出席）
クラブ委員長会議はガバナー・ガバナー補佐全員・地区幹事・担当副幹事出席
- ・初回以降の地区委員会にガバナー出席の必要のときは事前にその旨連絡のこと

●ガバナー事務所分室の機能と利用方法について●

機能

1. ロータリー財団関連

- 1) 国際親善奨学生の募集に関する相談及び書類作成
- 2) R I 本部から来る書類の翻訳及びR I 本部へ送る種類作成等
- 3) 財団に関する質問に対する調査及び報告書作成等
- 4) 財団の行事に関する書類作成・受付などの補助等
- 5) 財団学友会の名簿管理
- 6) その他付随する業務

2. 米山奨学会関連

- 1) 米山奨学生選考の書類作成・試験会場手伝い等
- 2) 米山奨学生の行事に関する書類作成・名札作成・受付手伝い等
- 3) 米山奨学生に関する質問・相談・各クラブへの補助業務等

3. 国際奉仕に関する委員会（青少年交換）の事務補助

4. 地区資料&寄贈蔵書保管及び閲覧

会議室としての利用法

- 事務所としては月曜日～金曜日（土・日・祝休）の9：30～16：30開館
- 会議室としては月曜日～金曜日（土・日・祝休）の10：00～利用可能
 - ・会議室の管理は地区総務委員会に委託する。
 - ・使用者は責任をもって鍵を管理すること。
 - ・16名様位の会議に対応することができます。
- 会議室の予約は、開催日の10日前までとする。
- また、受付順で日程を調整いたしますので（原則、1日1会議）予定が決まりましたら、お早めにご予約願います。
- 尚、17名以上の会議は豊島ビル内会議室を借りることも可能（最大80名程度）です。別途ご相談下さい。

2009-10年度RI会長賞

クラブ会長の皆さま

私たちがロータリーの指導者として新たな年に臨むにあたり、皆さまとともに2009-10年度を実り多い充実したものにしていきたいと思っております。私の主な目的の一つは、一人ひとりのロータリアンがロータリーとその理想に対して責任を担っていることを、今一度、思い起こしていただくことです。これは「ロータリーの未来はあなたの手の中に」という私たちのテーマに表されている通りです。

この責任を果たすために、活用できるリソースがあります。ロータリーの未来へのロードマップ（計画）となる国際ロータリーの2007-10年度長期計画は、世界中のロータリアンが決めた7つの優先項目によって構成され、これからのロータリーにとって最も重要な課題を取り上げています。今年度は、この計画を実行に移し、力を合わせて目標を達成できるよう、皆さまのクラブにお願いしたいと思います。

今年度の会長賞プログラムは、取り組みがいのある数々の活動を項目として挙げており、これらは長期計画のはじめの6つの優先項目に関連しています。これらの活動が、四大奉仕部門ならびに強調事項である保健と飢餓救済、識字率向上、水の分野に取り組む機会でもあることがお分かりいただけるでしょう。クラブがRIの長期計画の枠組みの中で活動に専念することで、ロータリーは、7つ目となる最後の優先項目、すなわち「組織全体を通じて継続性と一貫性を保つために、長期計画の手順を完全に実施する」も、自ずと実現させることができるでしょう。

クラブが会長賞の資格を得るには、会員目標を達成し、さらに本要項に挙げられている6つの分野から3つを選び、合計3つの活動を2009年7月1日から2010年3月31日までの間に完了しなければなりません。実施する活動の規模は、クラブ会員の数と能力、そして会員の関心や技能に応じたものにすべきです。クラブがこれらの活動を果たした後、申込書に記入し、2010年3月31日までに地区ガバナーに提出してください。その後、ガバナーが、受賞資格を得たクラブのリストを2010年4月15日までにRIに提出します。

この会長賞プログラムを2009-10年度の活動の指針としてください。クラブがどのプロジェクトに取り組むかを検討し、成果が持続していくような方法で、協力しながら責任をもって真のニーズに応える活動を行ってください。2009-10年度、長期計画を通じて共に活動することで、奉仕の力をさらに高め、将来待ち受ける大きな課題にも備えることができると思っております。「ロータリーの未来はあなたの手の中に」あるのです。



ジョン・ケニー
2009-10年度 国際ロータリー会長

2009-10年度ローターアクトおよびインターアクト会長賞

ロータリーの未来に欠かせない存在であるローターアクト・クラブとインターアクト・クラブも、2009-10年度会長賞プログラムに参加するよう奨励されています。本賞の受賞資格を得るには、ローターアクト・クラブとインターアクト・クラブが、本要項に挙げられた活動の中から（分野は問わず）少なくとも2つの活動を実行するか、提唱クラブの活動の少なくとも2つに積極的に参加していることが要件です。提唱クラブは、ローターアクトおよびインターアクト会長賞申込書に署名した上、2010年3月31日までに地区ガバナーに提出しなければなりません。その後、ガバナーは、受賞資格を得たクラブのリストを2010年4月15日必着でRI世界本部に送付しなければなりません。

会員目標（必須）

2010年3月31日までに1名の会員純増を達成する（2010年3月31日付けのクラブ会員数は、2009年7月1日付けの会員数より多くなければならない）。

活動項目

以下の6つの分野は、2007-10年R I長期計画の優先項目を反映しています。2009-10年度会長賞の受賞資格を得るには、2009年7月1日から2010年3月31日までの間に、クラブが次の分野から3つを選んで活動に取り組み、これを完了しなければなりません（全部で3つの活動）。

ポリオを撲滅する

募金のチャレンジを通じて、この重要な仕事を完遂し、世界に対して約束を果たすことができます。

- ◆地域社会で大規模な募金活動を行い、ポリオ撲滅を支援する
- ◆ポリオ撲滅に対し、クラブから少なくとも米貨1,000ドルを寄付する

ロータリーに対する認識と公共イメージを高める

新会員を惹きつけ他団体の協力を得るために、メディアや地域社会に対して地元や海外の奉仕活動を広く知らせる必要があります。

- ◆ロータリーとは何か、またロータリーとは何をする団体かについて、大々的な広報キャンペーンを地域社会で実施する
- ◆印刷媒体、ラジオまたはテレビ番組、看板広告などを通じて、少なくとも1回、公共奉仕広告「人類のために活動します」を使う
- ◆地元地域でのクラブ行事やプロジェクトをメディアで取り上げてもらう

奉仕するロータリーの能力の増大を図る

四大奉仕部門に沿って、より多くの時間、技能、熱意をボランティア活動に捧げることで、ロータリー・クラブはこれからも水、保健と飢餓救済、識字率向上に取り組むよう奨励されています。

- ◆地域社会のニーズ調査を行い、クラブ会員の少なくとも50パーセントが積極的な奉仕活動に参加できるような社会奉仕プロジェクトを立ち上げるために、その調査結果を活用する
- ◆ロータリアン以外の人々で構成されるロータリー地域社会共同隊を提唱し、そのメンバーとの合同プロジェクトを完遂する
- ◆海外の提唱者と協力して奉仕プロジェクトを実施する（実施側または援助側のいずれかとなる。クラブは、ロータリーのデータベース「ProjectLINK」を利用して協同提唱者を探すことができる）
- ◆保健と飢餓救済、識字率向上、水に関して、R I支援グループが推奨する奉仕プロジェクトを行うか、これらの分野を専門とする定評ある他団体とのプロジェクトに協力する

質的にも量的にも会員組織を世界的に拡大する

ロータリーが実現したいと望んでいることはすべて、会員があつてこそ成し遂げられるものです。会員一人ひとりが資格ある新会員を入会させる責任を担っています。

- ◆少なくとも20パーセントのクラブ会員が会員候補者をクラブ例会にゲストとして招く
- ◆R Iまたはロータリー財団プログラムの学友で35歳以下の人物を少なくとも1人、勧誘する（ロータリー財団とR Iプログラムの学友には、元国際親善奨学生、元研究グループ交換チームメンバー、元ロータリー世界平和フェロー、元青少年交換学生、元ロータリーアクター、元インターアクターが含まれる）
- ◆クラブで十分に反映されていない会員層職業、年齢、宗教、民族等）から少なくとも2人新会員を勧誘し、クラブ会員の多様性を広げる
- ◆2010年3月31日までに少なくとも1名の会員純増を果たすという必須目標の一環として、社会奉仕、職業奉仕、あるいは国際奉仕の活動経験を有する新会員を少なくとも2人勧誘する

ロータリー独特の職業奉仕への取り組みを強調する

職業における高い道徳的水準を保つよう強い心構えを示すことによって、私たちは同僚や従業員、顧客に対して模範を示し、ロータリーをほかの奉仕団体や人道団体とは異なるものにするすることができます。

- ◆クラブで、青少年個人指導（メンター指導）プログラムを開始または支援し、クラブ会員の少なくとも10パーセントが職業技能や職業倫理の面において青少年に個人指導を行う
- ◆クラブで、キャリア相談またはキャリア開発プログラムを開始または支援し、地域から参加者を招く。参加者が職業技能を伸ばし、求人市場で有力な人材となるよう、クラブ会員の少なくとも10パーセントが積極的に関与し、手伝う
- ◆少なくとも1人のクラブ会員がロータリー・ボランティアとして登録し、適切なプロジェクトを探すために、ロータリーのデータベース「ProjectLINK」を利用する

国際ロータリー内の指導的才能を最大限に活用し、育成する

ロータリーの未来には強力な指導者が欠かせません。クラブで、職場で、そして地域社会で、私たち一人ひとりがより良い指導者となるよう努めなければなりません。

- ◆指導者育成プログラムを創設し、少なくとも5パーセントのクラブ会員がプログラムを完了する。R Iの出版物「指導力育成：プログラムを始めるための手引き」（250-JA）にある提案を参考にする
- ◆少なくとも5パーセントのクラブ会員がロータリー青少年指導者養成プログラム（RYLA）の行事参加者を後援したり、青少年交換学生、国際親善奨学生、ロータリー世界平和フェローを派遣または受入れることで、青少年のための指導力育成の機会をつくる

ガバナー事務所役割分担表

役 割	事 業 分 担	担当地区副幹事	担当地区スタッフ
ガバナー直属関係 ガバナー関係 ガバナー補佐関係 地区内クラブ関係 地区委員会関係 地区行事関係 事務局総括	ガバナー同行が義務付けられる諸行事、会議への出席 地区諮問委員会、指名委員会関係及びパストガバナーとの渉外 ガバナー補佐との渉外 地区内クラブとの渉外 地区委員会との渉外、地区委員選考、地区史編纂 ガバナー補佐会議、P E T S、地区協議会、地区大会に関する渉外 事務局事務に関するすべての業務	地区幹事 岩瀬淳一郎	
ガバナー関係 ガバナー補佐関係 地区行事関係 地区委員会関係 担当分区	諮問委員会設営、記録、表彰 ガバナー補佐会議の設営、記録 地区協議会に関する渉外 社会奉仕委員会、R C C 委員会、環境保全委員会 西三河分区	地区代表副幹事 竹本 尚美	中村 泰隆
公式訪問 地区委員会関係 担当分区	公式訪問のスケジュール作成とクラブへの連絡、R I への報告 地区内クラブとの調整、ガバナー補佐との連携など 米山奨学委員会 南尾張分区	地区副幹事 神谷 親典	竹内 幹尚
地区総務関係 地区委員会関係 担当分区	地区内クラブ出席報告の集計とR I への報告 国際奉仕委員会、青少年交換委員会、世界社会奉仕委員会 西尾張分区	地区副幹事 鈴木 榮一	渡辺 稔明
地区事業関係 地区委員会関係 担当分区	ガバナー月信の編集、発刊、配布、地区便覧の編集、発行 拡大委員会、地区総務委員会、I T 委員会、規則細則委員会 ロータリー未来委員会、危機管理委員会 東尾張分区	地区副幹事 鳥居 信行	菅沼 洋史 鈴木 和夫 山脇 善典
地区行事関係 地区委員会関係 担当分区	地区大会に関する渉外 研修委員会、職業奉仕委員会 西名古屋分区	地区副幹事 木下 良夫	久具 信夫
地区委員会関係 担当分区	ロータリー財団委員会、年次寄付委員会、恒久基金委員会、 ポリオプラス委員会、補助金委員会、財団奨学委員会、研究グループ 交換委員会、財団学友委員会、R 世界平和フェロシッブ委員会 東名古屋分区	地区副幹事 戸田 俊晴	牧 昌夫
地区委員会関係 担当分区	クラブ奉仕委員会、会員増強委員会、広報委員会 東三河分区	地区副幹事 山本 信利	田中 寛孝
地区行事関係 地区委員会関係 担当分区	P E T S、地区チーム研修セミナーなど会議の設営、渉外 新世代委員会、インターアクト委員会、ローターアクト委員会 R Y L A 委員会 西三河中分区	地区副幹事 中杉 和雄	田中 粹人
事務局財務統括 地区事務所 地区資金委員会	事務局会計の管理運用 地区事務所の会計管理 地区資金の運用・管理	地区会計長 日比 嘉男	
地区・事務局 会計監査	総合的見地からの指導、助言、相談役	地区監事 石黒 坦史	
ガバナー事務局	事務所運営統括責任（地区副幹事補佐）	事務局長 森久 宏 事務局員 鷹野 洋子	

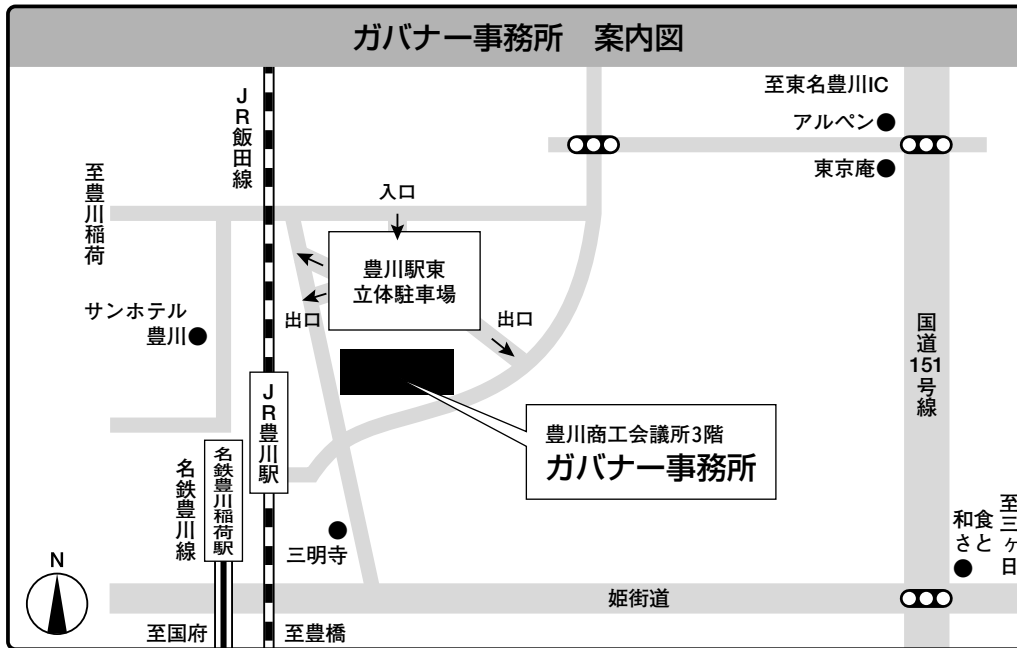

ガバナー事務所

〒442-8540 豊川市豊川町辺通4-4 豊川商工会議所会館3F

TEL/0533-89-2760 FAX/0533-89-3316

URL/<http://www.rotary2760.org> Email/governor09-10@rotary2760.org

事務局長：森久 宏 事務局員：鷹野洋子



ガバナー事務所分室

〒460-0003 名古屋市中区錦2丁目15番15号 豊島ビル3階

TEL/052-211-2760 FAX/052-211-0230

URL/<http://www.rotary2760.org/>

Email/財団：fbranch@rotary2760.org 米山青少年交換：ybranch@rotary2760.org

活動費請求書

請 求 者 名	(委員会・その他)		
代 表	(委員会・その他)		
行 事 名			
開催日時・場所			
主 な 出 席 者		出席者数	
活動・事業内容			
支 払 い 明 細 (領収書等添付)			
振 込 先 銀 行 名		支 店 名	
口 座 番 号	普 通 ・ 当 座		
フ リ ガ ナ			
口 座 名 義			

※各種請求は本紙をコピーしてご利用ください。

※支払い明細は必ず記録し、領収書などは行事内容がわかるものを添付してください。

送金案内（上期・下期）

年 月 日に下記の通り送金いたしました。

ロータリークラブ

幹事名

★地区資金上期分

@ 5,000円 × _____ 名分= _____ 円

★地区資金下期分

@ 4,000円 × _____ 名分= _____ 円

★地区事業費上期分

@ 2,850円 × _____ 名分= _____ 円

★地区事業費下期分

@ 2,850円 × _____ 名分= _____ 円

★地区大会協力金通期分

@ 5,000円 × _____ 名分= _____ 円

★ガバナー月信等協力金上期分

@ 1,000円 × _____ 名分= _____ 円

★ガバナー月信等協力金下期分

@ 1,000円 × _____ 名分= _____ 円

合 計 _____ 円

◆振込先：豊川信用金庫 いなり支店（普）3540790

RID2760 09-10 ガバナー事務所 地区会計長 日比 嘉男

◆会員数：上期…2009年7月1日現在の会員数 (R Iへの半期報告の会員数と一致)

下期…2010年1月1日現在の会員数 ()

◆送金締切：上期…2009年7月末日

下期…2010年1月末日

※ガバナーエレクト事務所 FAX：0533-89-3316

ガバナー事務所分室 宛
TEL 052-211-2760
FAX 052-211-0230

年 月 日

ガバナー事務所分室 会議室利用申込書

委員会名		申込者	
会議名			
開催日			
開催時間	:	~	:
出席予定者			
その他			

〈会議室利用について〉

- ◆利用可能時間 月曜日～金曜日 10:00～（土日祝は休み）
- ◆収容人数 16名程度
- ◆申し込み方法 お電話にてご利用日が空いているかご確認の上、申込書に必要事項を記入いただき、ご返信下さい。
受付順となっておりますので、ご予定が決まり次第お早めにお申込み下さい。
（原則1日1会議）

